



hansen

preconal
aluminium & glas

2023
SKÅNSKA

Produktkatalog 2024

Preconal System AB

En heltäckande dörr-,
fönster- och fasadentreprenör

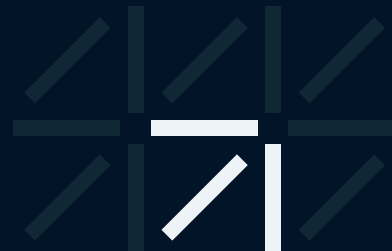

Innehållsförteckning

Produkter	6
Frontshield™ 82	7
Frontshield™ 66	8
Frontshield™ 56	9
Vikingshield™ 64	10
Fireshield™	11
Securityshield™	12
Combishield™	13
Clearshield™	14
Frontshield™ 56/66 Industri	15
Aluminiumlucka	15
Andra produkter	16
Tabell för produktval	17
Produktegenskaper	18
Eco	18
Energy	18
Air/Rain	19
Sound	19
Referensprojekt	20
Jutarums Förskola	20
Servicehus Grötviks Hamn	22
Falcon Alkoholfri Arena	24
Haverdals Camping	26
Västra Allén	28
Dörr- och fönsterfunktioner	30
Trösklar	30
Gångjärn & Infästning	32
Handtag	34
Beslag	35
Kulörer	36
Spröjs	38
Mått och fri öppning	39
Öppningsfunktioner	40
FastTrack	42
Här finns vi	44
Kvalitet & Hållbarhet	46
Grönare dörrar	46



*”Alla har någon gång
passerat igenom en
Preconaldörr”*



Aluminiumdörrar, fönster och fasader i ett halvt sekel

I över 40-års tid har vi levererat aluminiumdörrar till hela Sverige! Detta innebär att du troligen har passerat igenom en Preconaldörr.

Våra dörrar finns i alla typer av byggnader från skolor och butiker till transformatorstationer. Vi har ett stort eget produktsortiment. Våra egna profilsystem Frontshield och Vikingshield är välkända i byggbranschen och alltid uppskattade för sin kvalitet och slitstyrka.

Med egna profilsystem har vi större flexibilitet och kan anpassa oss efter era krav och önskemål.



hansen

preconal
aluminium & glas



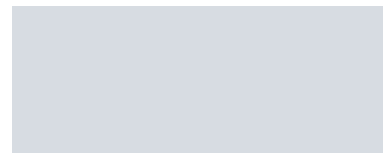

Produkter

Enklare att hitta rätt funktion med våra produktsköldar!

Preconal har flertalet kända produkter på marknaden. Dessa omfattar Frontshield 56, 66 och 82, samt Vikingshield 64. Alla dessa är olika profilsystem som har en siffra som anger karmdjupet.

Karmdjupet ger indirekt olika egenskaper till aluminiumdörren.

För att förenkla vår produktkatalog har vi plockat fram ett nytt produktkoncept med namn och sköldar. Vi har döpt några av våra produkter efter deras funktion istället för svåra facktermer. Söker ni en dörr med brandklassning, fråga efter en Preconal Fireshield™, så plockar våra säljare fram bästa möjliga profilsystem efter ditt funktionskrav och övriga kravställningar på projektet.

Vi hoppas att detta konceptet ska kunna underlätta för dig som kund och göra att du inte behöver vara en dörrexpert, för den uppgiften kan du lämna till oss!



Frontshield™ 82

Vårt egna extra isolerade system

FrontShield™ 82 är ett isolerat system (med bruten köldbrygga) som kan användas för utåt- eller inåtgående dörrar med sido- och överljus samt fasta fönsterpartier.

Detta profilsystem går att få med lågt u-värde (ner till 1,04 W/m²K) och passar till nybyggnationer där man är ute efter låga energivärden.

Systemet passar för alla typer av byggnader och olika miljöer såsom entréer, skolor, fastigheter, kontor, butiker m.m.



Frontshield™ 66

Vårt egna standard profilsystem

FrontShield™ 66 är ett isolerat profilsystem som kan användas som utåt- eller inåtgående aluminiumdörrar med sido- och överljus samt fasta fönsterpartier.

Frontshield™ 66 är vår mest sålda dörr de senaste åren. Det är ett modernt system med bruten köldbrygga som både är robust och klarar dagens energikrav. Dessutom finns profilsystemet med skyddsklass och inbrottsskyddsklass RC2 samt RC3.

Systemet används frekvent i olika miljöer, såsom skolor, sjukhus, lägenhetshus, butiksentréer och kontor.



Frontshield™ 56

Vårt egna standard profilsystem

FrontShield™ 56 är ett oisolerat profilsystem som kan användas som utåt- eller inåtgående dörrar med sido- och överljus samt fasta fönsterpartier.

Det är ett system som i första hand är utformat för invändiga partier eller partier där isoleringen inte är högsta prioritet, såsom olika typer av industrier. Det är uppbyggt likt Frontshield™ 66 men utan köldbrygga.

Frontshield™ 56 används ofta till skolor, butiker, kontor, industrifastigheter, hyresfastigheter, sjukhus m.m.



Vikingshield™ 64

Tålig och robust industridörr

För er som söker en dörr med fantastisk livslängd, låg underhållskostnad, starka skyddsegenskaper och hög slagtålighet så är Vikingshield 64 dörren för er. Den tillverkas som utåtgående enkel- eller pardörr.

Dörrarna kan anpassas med ventilationsgaller och sikruta. Dessutom finns de med RC3-klassning.

Under 1960-talet monterades flertalet Vikingshield™ 64 som fungerar än idag.



Fireshield™

Brandklassning och rökgastäthet

EI30, EI60, EI120 + Sa/S200

Våra branddörrar Fireshield™ har en brandklassning från EI30 upp till EI60 Sa/S200. Med ståldörrar når vi brandklassning upp till EI120.

Vi skräddarsyr Fireshield™ aluminium och stålpartier för olika byggnader och just era brandskyddskrav. Våra system följer givetvis Boverkets alla krav för branddörrar.

Vi har flertalet kunniga säljare inom området och erbjuder konsultation från tidig projektering till installation av branddörrar.



Securityshield™

Skyddsklass och RC2/RC3

Securityshield™ med RC2-certifiering ger ett effektivt skydd mot inbrott och uppfyller kraven enligt SS-EN 1627:2021. Konstruktionen och materialvalen säkerställer motståndskraft mot intrångsförsök.

Dörrar med skyddsklass RC3 tar säkerheten ytterligare ett steg genom att erbjuda ökad motståndskraft och säkerhet enligt samma standard. Dessa dörrar är lämpliga för användning i olika sammanhang, bostäder, företagslokaler och offentliga byggnader, då de utgör en pålitlig barriär mot oönskade intrångsförsök.



Combishield™

Skjuddörrlösningar

Upptäck vårt standard-skjuddörrsystem som pryder butiker och varuhus över hela landet!

Med vårt CombiShield™ profilsystem välkomnas kunder till en inbjudande atmosfär. Flexibiliteten i systemet möjliggör valfria fyllningar och kulörer med kraftiga och självbärande karmar, dörrblads- och sidoljusprofiler.

Varje dörr tillverkas måttanpassat och kan skräddarsys med olika beslag för att passa dina behov perfekt. Ge dina kunder det bästa första intrycket med CombiShield™!



Clearshield™

Fönster i aluminium

Skapa ett inbjudande intryck med våra fasta och öppningsbara aluminiumfönster, perfekta för olika byggnader.

Vårt sortiment inkluderar flera profilsystem med inåt- och utåtgående alternativ. De inåtgående fönstren, såsom sidohängt, underkantshängt och Dreh-Kipp funktion, ger flexibilitet.

Utåtgående fönster kan vara sido- eller överkantshängda. Dessutom erbjuder vi fasta fönsterpartier med anpassningsbara spröjsar för att skapa det perfekta utseendet som passar dina behov.



Frontshield™ 56/66 Industri

Förstärkta dörrar

Starka, underhållsfria aluminiumdörrar och portar för byggnader inom industri, VA- och elbyggnader, bensinstationer, verkstadslokaler och hyresfastigheter.



Aluminiumlucka Vikingshield™

Skapa anpassade lösningar med våra aluminiumluckor, tillverkade efter dina specifika mått och behov. Perfekta för både inomhus- och utomhusbruk. Dessa robusta luckor erbjuder lång livslängd och låga underhållskostnader.



Glasfasader, Ståldörrar, Glastak, Dörrstopp m.m. Övriga produkter

Utöver våra egna produkter som omnämns i denna broschyr så kan vi även leverera alla på marknaden kända varumärken.

Dessutom har vi flertalet lösningar för glasfasader, ståldörrar, glastak, dörrstopp m.m.

Kontakta oss idag eller kolla in www.preconal.se för ännu mer information om vårt produktutbud.



Tabell för produktval



Denna tabellen är utformad för att snabbt ge en översikt över våra produkter. Tänk på att vissa klassningar går att kombinera med varandra.

Är ni osäker, tveka inte att kontakta oss redan idag!

	Brandklass	Fönster	Ljud-reducering	Luft- och regntätthet	Lågt u-värde	Skjutdörr	RC2 Skyddsklass	RC3 Skyddsklass	Återvunnet aluminium
Clearshield		X	X	X	X				X
Combishield						X			X
Fireshield	X		X		X				X
Frontshield 56		X				X			X
Frontshield 66		X	X	X	X	X	X	X	X
Frontshield 82		X	X	X	X				X
Securityshield					X		X	X	X
Vikingshield 64				X				X	

Urval av produktgenskaper



Eco

Lägre utsläpp

Återvunnet

De flesta av våra produkter tillverkas med aluminium som endast ger 1/4 så mycket utsläpp som vid standard produktion av aluminium. Dessutom smälts aluminiumet vid smältverk som endast använder vattenkraftsbaserad el.

De flesta av våra produkter innehåller återvunnet aluminium. Minimumnivån ligger på 20% men är ofta ännu högre.



Energy

Lågt U-värde

Dörrar med lågt U-värde utmärker sig genom energieffektivitet och termisk isolering. Konstruktionen med avancerade isolerande material, 3-glas och termiska bryggor minimerar värmeöverföring, vilket resulterar i ett lågt U-värde.

Detta gör dessa dörrar idealiska för att bevara inomhuskomfort och minska energiförbrukningen. Vilket gör att ett lågt U-värde är en mer miljövänlig och kostnadseffektiv lösning i det långa loppet.



Air/Rain

Luft- och
Regntätthet

Komfort och skydd med våra regn- och lufttätthetsklassade dörrar. Dörrar som är regn- och lufttätthetsklassade är designade för att stå emot väderpåverkan och minimera energiförlust, vilket skapar en ombonad inomhusmiljö.

Med noggrant utvalda tätningsmaterial och avancerad konstruktion erbjuder dörrarna pålitlig prestanda i olika klimat. Slutresultatet är energieffektiva utrymmen.



Sound

Ljudreducerande

Skapa en harmonisk och tyst miljö med våra ljudreducerade dörrar. Precision och högkvalitativa material kombineras för att minimera ljudgenomträngning, vilket skapar en rofylld atmosfär i varje utrymme.

Våra dörrar, anpassade för olika ljudklasser, är idealiska för kontor, bostäder och kommersiella utrymmen. Skapa en tyst och avskild omgivning för att maximera välbefinnandet och trivselen.

Vi har självklart fler egenskaper såsom solskydd m.m.
Kontakta oss, vi hjälper gärna till att plocka fram rätt dörr efter era funktionskrav.

Referensprojekt

Jutarums Förskola - Halmstad

I natursköna Söndrum i Halmstad ligger Jutarums förskola. Från förskolan är det gångavstånd till havet och promenadstråket Prins Bertils stig. Utemiljön bjuder in till såväl öppna som lummiga ytor. Således är förskolan anpassad för att barnen ska kunna utmanas, lära, vara nyfikna och ha roligt.

Till projektet har dörrarna specialanpassats för förskolor. Några av anpassningar är: dubbla lås, för att förhindra att barnen smiter ut. Dubbla elslutbleck ger möjligheten att enkelt styra över lokalernas öppettider. Flera dörrstopp och dörrbromsar medför att barnen inte riskerar att träffas av en dörr som öppnas för fort.





p

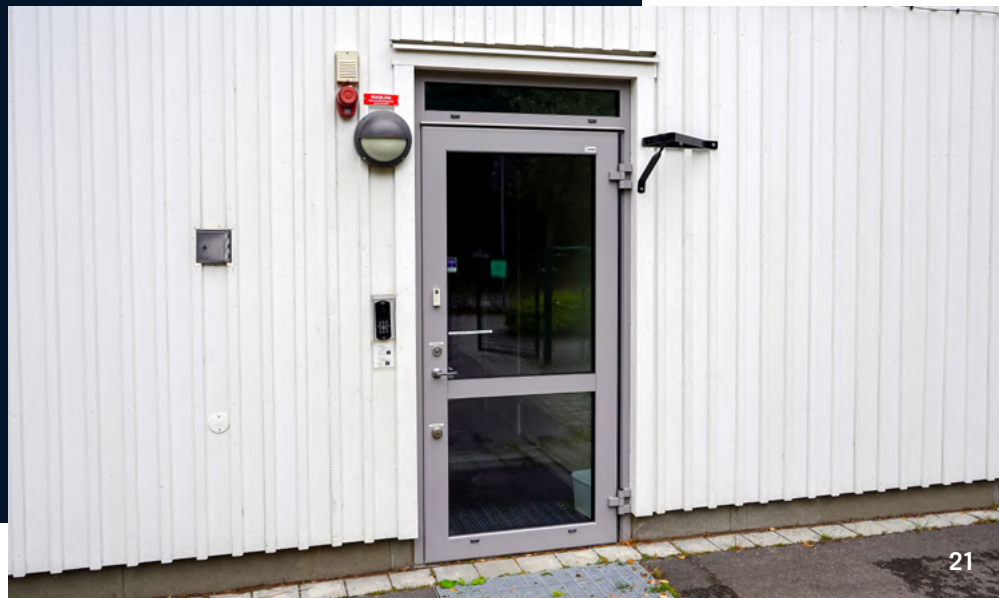

Servicehus Grötviks Hamn

Halvvägs mellan Halmstad City och Tylösand ligger den charmiga småbåtshamnen Grötvik. Här kan man bada från klippor/ bryggor, gå en runda på strandpromenaden eller fiska krabbor. Platsen är sommartid välbesökt av både lokalbor och turister.

Här återfinns Frontshield 66™ med tät fyllning. Dörrarna har anpassats med beslag avsedda för toaletter, omklädningsrum, tvättrum och duschrum. En grå pulverlackering gör att dörrarna passar in i omgivningarna som utmärks av stenbrott och klippor. Servicehuset ger ökade möjligheter både för de som väljer att övernatta med båt/husbil och de som bara besöker Grötvik för ett kvällsdopp!



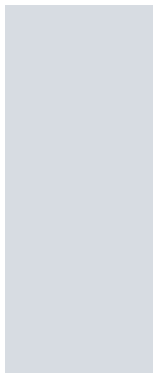

Falcon Alkoholfri Arena - Falkenberg

På vägen mot centrala Falkenberg så tornar Falcon Alkoholfri Arena upp sig. Det är en modern arena anpassad för standarden som krävs för matcher på högsta nivå i Sverige. Den är också anpassad storleksmässigt för en mindre stad som Falkenberg.

Till arenan har flertalet dörrar levererats som används som entré- och servicedörrar. Med en mörkgrå lackering smälter de sömlöst ihop med byggnaden. Därtill har några en guldig kulör som harmonierar med andra detaljer på arenan.





p



Haverdals Camping

Haverdals Camping har genomgått en förändring med införandet av nya aluminiumdörrar. Dessa moderna dörrar har inte bara förbättrat säkerheten och energieffektiviteten, utan har också lyft hela campingupplevelsen. Genom deras eleganta design och lättskötta egenskaper har de skapat en mer välkomnande atmosfär för besökarna. Den motståndskraftiga ytan på aluminiumdörrarna har ökat hållbarheten och minskat underhållsbehoven, vilket frigör tid för personalen att fokusera på gästservice.

Resultatet är en uppgraderad campingmiljö som harmoniserar funktion med estetik och skapar en positiv inverkan på hela campingen.





p

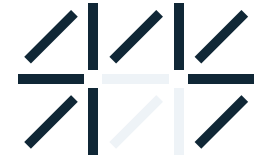

Västra Allén - Halmstad

Västra Allén är ett nytt bostadsområde, i Halmstads västra förstad. Grönområden och närliggande bekvämligheter skapar en inbjudande atmosfär.

Våra omsorgsfullt valda aluminiumdörrar, integrerade för både estetik och säkerhet, reflekterar områdets fokus på bekvämlighet och modernitet. De omgivande gatorna bjuder in till en livsstil som främjar gemenskap och välbefinnande.

Både dörrar, fönster och partier är utformade för att passa in i den nya moderna stadsbilden.



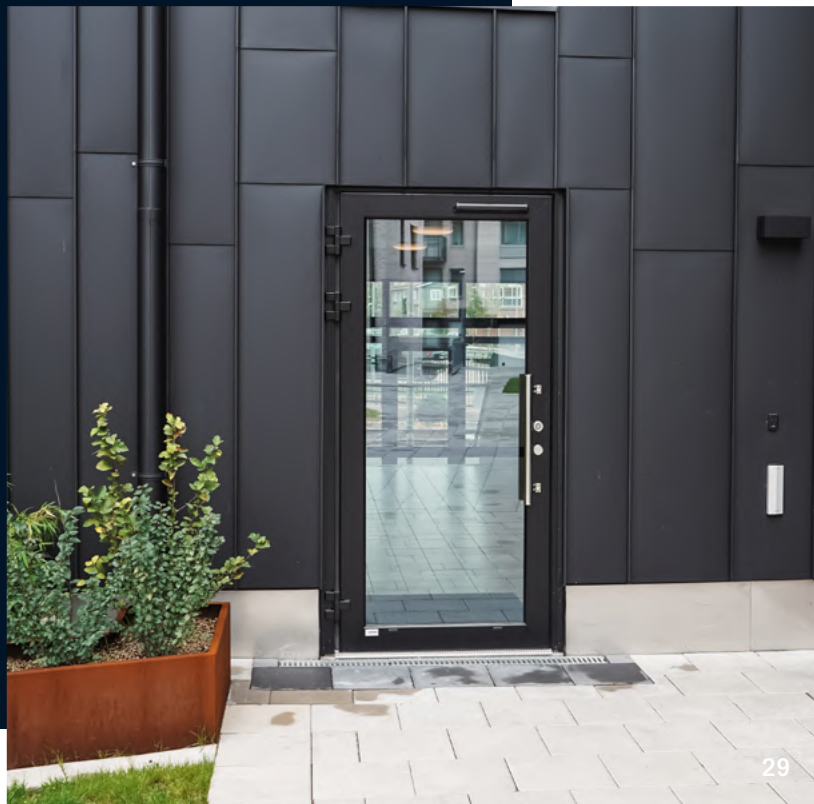

Trösklar





Dörrtrösklar är den höjdskillnad som finns mellan golvet och dörröppningen. Deras främsta syfte är att förhindra att smuts, damm och vatten tränger in i rummet och också för att ge en jämn övergång mellan olika golvbeläggningar. Utöver detta kan de också ha estetiska och arkitektoniska funktioner.

Som standard levereras dörröppningar med Tröskel D. Önskas Tröskel E eller Tröskel B, ange detta i förfrågan. För övriga tröskellösningar, kontakta oss.

OBS! Klassningar såsom brandklassning och liknande kan styra vilken tröskel som används. Se din offertskiss/ritning för vilken tröskel just din förfrågan har.

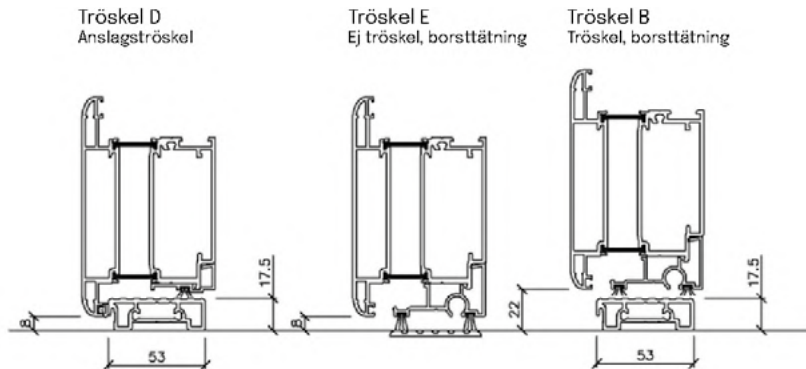

Gångjärn & Infästning



Tredelade gångjärn från Dr.Hahn

Som standard levereras våra dörrar med gångjärn av aluminium med rostfri stolpe. Vikingshield 64 använder sig av andra gångjärn som standard.

Justerbar i både höjd, sidled och tätningstryck. För lackerade dörrar, levereras även gångjärnen lackerade i samma kulör.

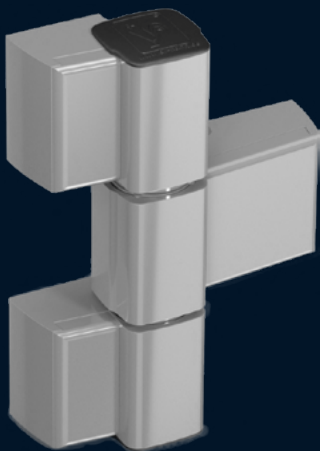

Infästningar - Adjufix

Justerbar ställskruv, adjufix, för enkelt montage, levereras som standard till alla enkel- och pardörrar. I leveransen ingår skruv och plugg för montage i betong, trä- eller tegelvägg. Monteringssats för stål eller lättbetong kan beställas som tillbehör.

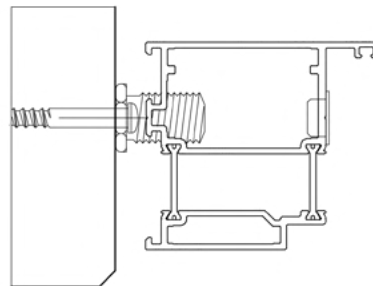

Handtag

Fönster- och dörrhandtag är avgörande för både funktion och estetik. Vi erbjuder standardhandtag men kan också erbjuda unika handtag för att matcha er önskade stil, preferenser och funktionskrav som nödutrymning. Här visas ett urval av våra handtag.



Draghandtag "C"



Tryckplatta



Draghandtag

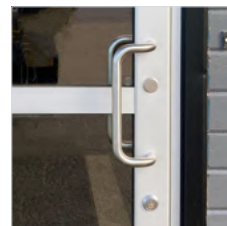

Draghandtag "D"

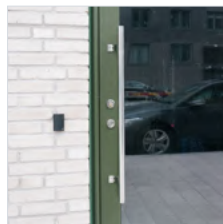

Långt draghandtag

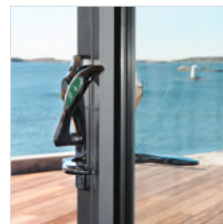

Nödutrymningsbeslag



Standardtrycke

Beslag

Vi har ett brett utbud av beslag. Våra beslag inkluderar allt ifrån motorlås, dörrstängare och elslutbleck till dörrstoppar. Förklara gärna funktionen ni söker så plockar vi fram en perfekt beslagslösning till just ert projekt.



Kulörer

Våra fönster och dörrar erbjuds i så gott som alla RAL- och NCS-kulörer. Våra partier kan också levereras med olika anodiserade ytor eller med Futura-kulörer. Som standard (om inget annat anges) levereras våra dörrar naturanodiserade.



En egenskap som utmärker aluminiumdörrar är dess korrisionsklass. Denna blir högre med lackerade dörrar.

Anodisering är en elektrokemisk process som förstärker och skyddar aluminiumytan. Den skapar en hållbar och korrosionsbeständig oxidfilm, vilket gör produkterna mer tåliga och estetiskt tilltalande.

Naturanodiserat är den form av anodisering vi använder som standard. "Brunanodiserat" som ofta återfinns på äldre fastigheter är en form av lackering med en kulör som ser identisk ut med en klassisk brunanodisering.

Det är möjligt att använda olika kulörer för in- och utsida.

Standardvit är NCS-0502Y.
Standardkulör är kulörer från RAL färgkartan.



Spröjs

Spröjs är ett dekorativt element som kan läggas till i dörrar och fönster för att förbättra deras visuella uttryck. Vi erbjuder 3st olika spröjslösningar enligt nedan.



Avspröjsat glas/fyllning (standard)

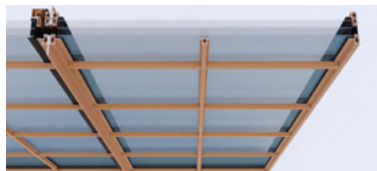

Spröjs mellan glas



Tejpade spröjs

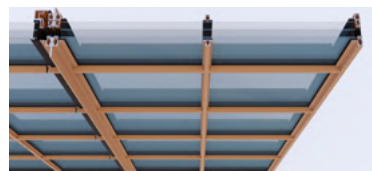

Mått och fri öppning

Vid offertförfrågan är det av stor vikt att det anges om det är *Hålmått* eller *Karmyttermått* som tagits. Som standard räknar vi med 15-20mm i ställplats på bredd och höjd. En modul dörr 10x21 blir alltså ca 985x2085 mm.

Karmdagermått och *Fritt öppningsmått* är givet av våra profiler och anges på offertskiss. (OBS! se alltid måttet på din offertskiss då t.ex. branddörrar kräver mer ställplats).

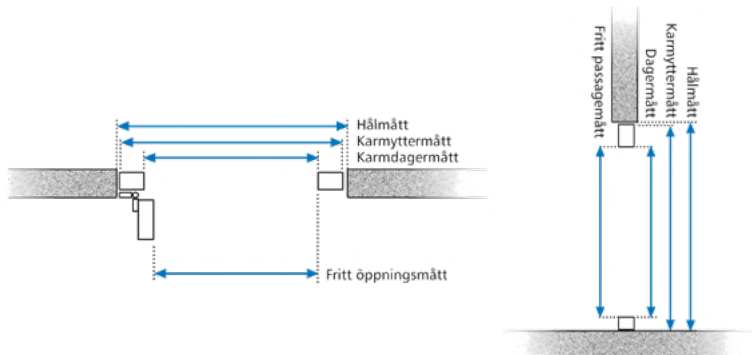

Fritt öppningsmått 90 grader enkeldörr: Karmyttermått -212 B-B

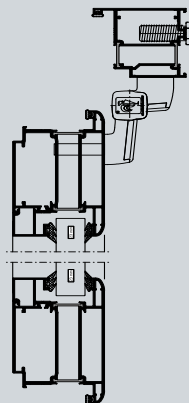
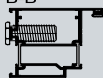

Måttet för fri öppning mäts mellan dörrbladet och karmens anslag när dörren är öppen i 90 grader. Enligt boverket bör fri öppning för en entrédörr vara 800 mm. Det finns byggnader med undantag, särskilda krav finns för exempelvis nödutgångar.

Fråga gärna oss om fri öppning!

Dessa fria öppningsmått gäller en dörr med karmdjup på 66mm:	Utåtgående	Inåtgående
Fri öppning 90 grader enkel standarddörr:	KYM-212 mm	KYM-212 mm
Fri öppning 90 grader enkel med klämfri bakkant:	KYM-233 mm	KYM-233 mm

För fritt öppningsmått för pardörrar eller andra speciallösningar kontakta oss

Öppningsfunktioner

Öppningsfunktionen för fönster och dörrar beror på flera faktorer som design, layout och syfte med ditt utrymme. Genom att välja rätt öppningsfunktion kan du förbättra estetiken, funktionaliteten och säkerheten.



Fönster/
fastparti

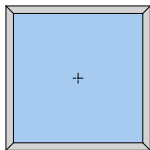

Fönster/
fastparti

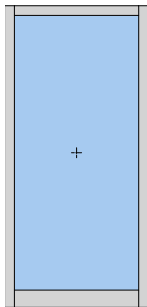

Enkeldörr
Helglasad

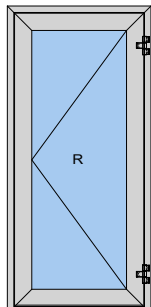

Enkeldörr
Tätt fyllning

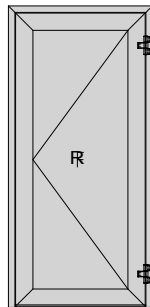

Enkeldörr
Mittspröjs

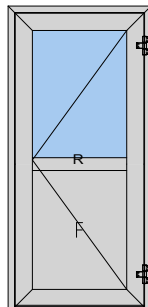

Pardörr
Helglasad

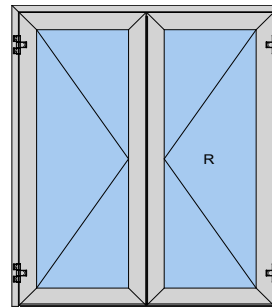

Enkeldörr med sidoljus
Helglasad

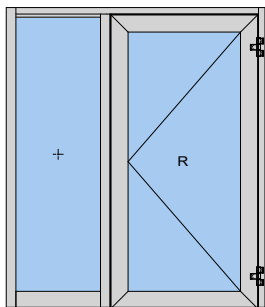

Enkeldörr med
överljus
Helglasad

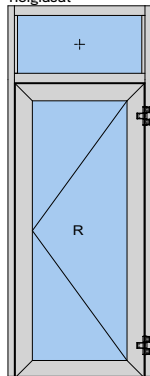

Enkeldörr med sido- och överljus
Helglasad

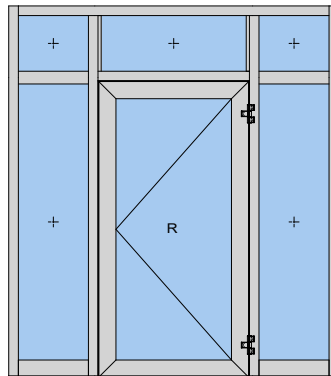

Pardörr med sido- och överljus
Helglasad

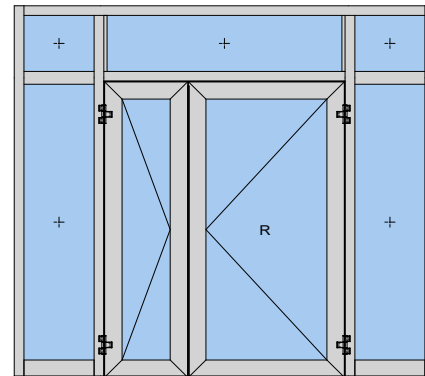

Exempellösningar, spröjs går att placera enligt önskemål. Kontakta oss för mer information

FastTrack

**FastTrack
1-veckas leveranstid!**



hansen

preconal
aluminium & glas

**Öppnar dörren för
snabb leverans!**



Profilsystem
Vikingshield 64, Frontshield 56,
Frontshield 66, Frontshield 82



Med vår nya produktionslinje
FastTrack kan vi producera anpassade
aluminiumdörrar med endast 1 veckas
leveranstid!

Detta avser våra egna profilsystem och
det går att välja mellan flera olika kulörer/
ytbehandlingar. Aluminiumdörrarna
går att få med glas eller fyllning.
Beslagningen kan också anpassas efter
era behov enligt bilden till vänster.

Tveka inte att kontakta oss om ni vill veta
mer eller få en snabb offert!

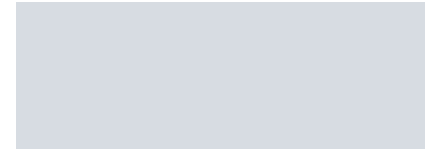

Här finns vi

Preconal har en stolt historia som sträcker sig mer än 40 år tillbaka. Vår produktionsanläggning samt våra kontor är spridda över södra Sverige. Allt för att vi ska vara så tillgängliga som möjligt för er som kund.

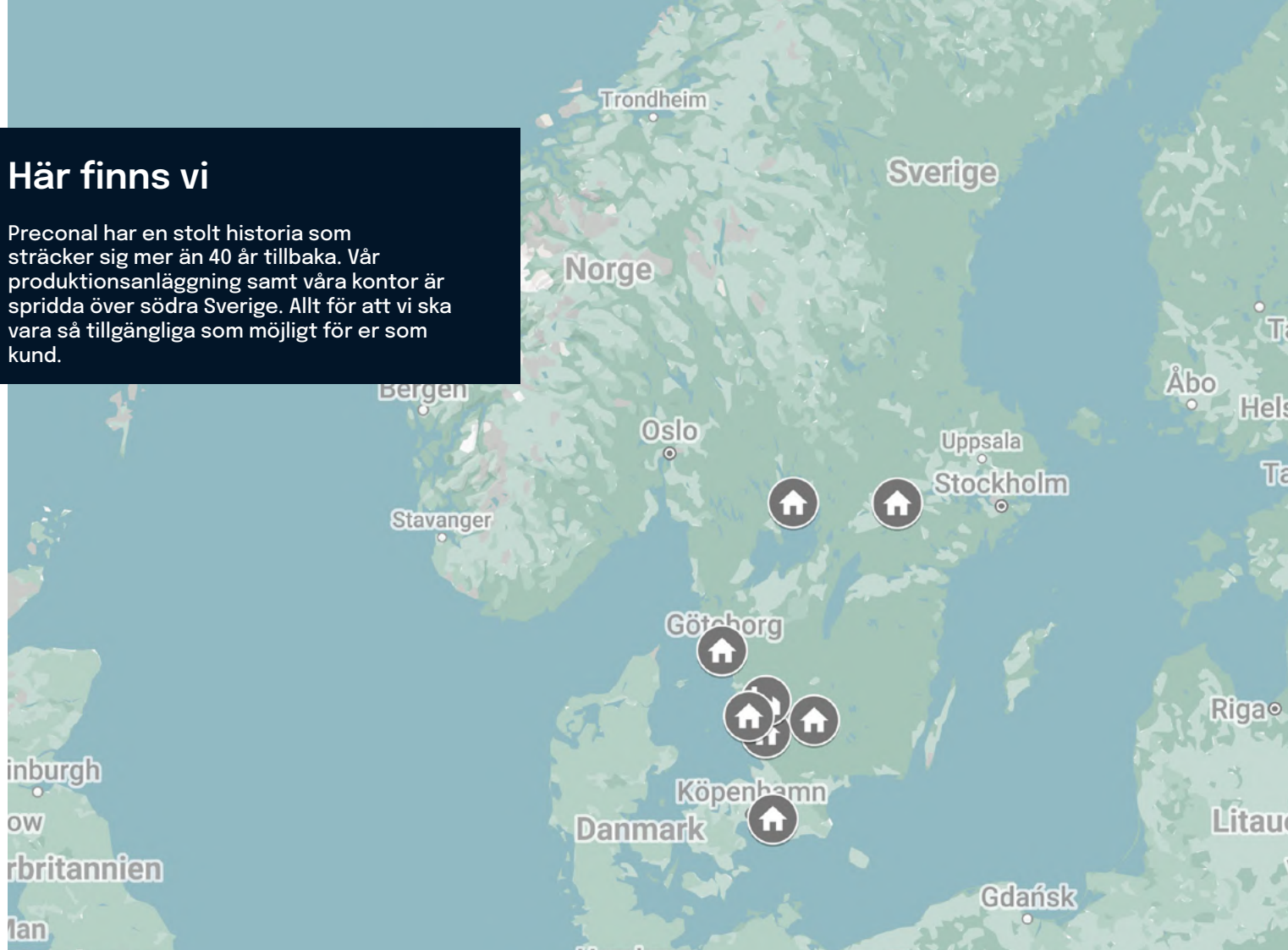

Preconal är en del av HansenGroup, vilket gör oss till en del av ett unikt internationellt nätverk med kontor i Danmark, Storbritannien, Polen, Sverige, Norge och Tyskland.

Vi har en unik förmåga att kunna anta oss projekt från en enda dörr till de mest komplicerade fasadlösningarna.

Vi bygger vidare på traditioner av kvalitetshantverk och kombinerar dem med moderna ledningsprinciper, moderna produktionsmetoder, professionell projekt- samt bygglösning och en högkvalificerad personal.

Vi gör allt detta i nära samarbete med arkitekter, byggare, utvecklare och huvudentreprenörer för att utveckla unika, kostnadseffektiva och hållbara lösningar.



Kvalitet & Hållbarhet

Vi prioriterar att leverera högkvalitativt, felfritt, i tid och till överenskommet pris.

Vi arbetar med ett modernt kvalitetssäkringssystem som är en integrerad del av vår tillverknings- och byggprocess.

Kvalitetssäkringssystemet följer dörren hela vägen genom fabriken och avslutas när dörren installeras i sitt slutliga läge.



Grönare dörrar

Flera av våra produkter tillverkas av aluminium som bara ger 1/4 så mycket utsläpp av koldioxid som det globala genomsnittet (vid framställning av aluminium). Våra aluminiumdörrar är nästintill helt återvinningsbara. Samtidigt går de återvinna om och om igen utan att tumma på kvalitén av aluminiumet. De flesta av våra produkter består av minst 20% återvunnet aluminium. Detta gör våra dörrar till ett grönare alternativ.

Preconal och HansenGroup strävar efter att uppfylla de högsta kraven på energiprestanda i våra dörrar och fasader. Vi prioriterar energieffektivitet för att ge en behaglig inomhusmiljö samtidigt som energiförbrukning och kostnader minimeras.

Under årens lopp har vi varit involverade i projekt som har erhållit certifieringar som DGNB, LEED, Miljöbyggnad Silver/Guld och BREEAM.

Vi har en lång tradition av att aktivt samarbeta med designers för att identifiera och implementera lösningar som främjar förändringar och förbättrar metoder.

Detta inkluderar val av material, inomhusklimat, arbetsmiljö och minimering av avfall.

Vi tillhandahåller våra Frontshield, Vikingshield och Hansen-Millennium profiler i återvunnet aluminium eller aluminium med låga utsläpp från vår leveranskedja.

Glas och aluminium återvinns i allmänhet och vår avfallsinsamlingspartner är miljöcertifierad.

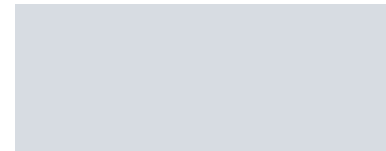



info@preconal.se

035-26 52 700

www.preconal.se

Halmstad

Huvudkontor
Linjegatan 5
302 50 Halmstad

Falkenberg

Kontor och Fabrik
Kabelvägen 3
311 50 Falkenberg

Malmö

Säljkontor
Hanögatan 9
211 24 Malmö

Karlstad

Säljkontor
Lantvärnsgatan 10
652 21 Karlstad

Arboga

Säljkontor
Strängen 15
732 31 Arboga

Göteborg

Säljkontor
Stora Ävägen 21
436 34 Göteborg

Ljungby

Säljkontor
Märta Ljungbergsvägen 60
341 35 Ljungby

©Preconal System AB
©Preconal Fasad AB

V2403-1.0

Vi förbehåller oss rätten till konstruktionsförändringar och feltryck

