



HansenMillennium[®]

Fasader, fönster & dörrar
För nybyggnation & renovering



preconal
aluminium & glas

Innehållsförteckning

HansenMillennium*	4	Inspirationsprojekt	44
Fönsterdesign med karaktär	6	Villa Gulliksson - Sverige	52
Egenskaper	9	Hotel NH Collection - Danmark	54
Ultra Slim Design	10	Hotel Noble House - Sverige	56
Profiler	12	Handsken - Sverige	58
Minimi- och maximimått	13	Stratford Waterfront - London, UK	60
HansenMillennium vs vanligt fönster	14	Barnängshuset - Sverige	62
Typsektion	16	Smådalarö Gård - Sverige	64
Fönsterformer	18	Kullabergs Vingård - Sverige	66
Former för ditt projekt!	19	Kværnerdammen - Norge	68
Simulated Divided Lite (SDL)	22	Klipporna - Sverige	70
SDL vs TDL	24	Handtag	72
Brandklassning	26	Kulörer	73
Energiprestanda	27	Öppningsfunktioner	74
Dubbel glaslist	28	Här finns vi	76
Enkelt montage	30	Kvalitet & Hållbarhet	78
Montagealternativ 1:	31		
Montagealternativ 2:	32		
Montagealternativ 3:	33		
Utvändig glasning	34		
Sammanfoga fönster	36		
Exempelfönster	38		
Standarddörrar	40		
Dörr i stållook	42		
Balkongdörr	42		

*HansenMillennium -
Profilsystemet
med karaktär*



HansenMillennium®

Profilsystemet HansenMillennium skapades som en lösning på utmaningarna som uppstår vid renovering och byte av stålfönster i äldre byggnader, vilka ofta drabbats av problem som kallras och otillräcklig isolering.

HansenMillennium erbjuder en revolutionerande lösning med de tunnaste aluminiumprofilerna som finns tillgängliga, vilket gör det till det perfekta valet som ersättning för traditionella stålsystem.

De smala profiler ger inte bara en modern elegans utan erbjuder också enastående prestanda och estetik. God termisk prestanda, olika former, smala profiler, genomgående spröjs och mångsidiga bockningsmöjligheter är bara några av fördelarna som har gjort systemet populärt.

HansenMillennium är profilsystemet med karaktär!



Magasin 4 Kvarnholmen, Sverige



Dalénum, Sverige



Privat Villa, Sverige

Fönsterdesign med respekt för det förflutna

I början av 1900-talet tillverkades fasader och fönster ofta med smala stålprofiler, och denna arkitektur finns fortfarande kvar i många delar av norra Europa.

I takt med att arkitekturen utvecklas och standarderna förbättras med tekniska framsteg finns det en efterfrågan på bättre fönster och dörrar. Gamla stålfönster saknar isolering, vilket ger upphov till stora energiförluster och kondensuppbbyggnad.



Göteborg Saluhall, Sverige

Med respekt för befintlig arkitektur har HansenGroup utvecklat ett profilsystem som bibehåller de smala profilerna och skapar naturligt ljus utan också uppfyller de strängaste kraven på energiprestanda.

Profildesignen har utvecklats i nära samarbete med ledande arkitekter, med respekt för det förflutna och upprätthållande av en konsekvent estetik för hela systemet.



SVT Malmö, Sverige



Kyrka, Sverige

HansenMillennium
fönster kan konstrueras
i vilken form som helst,
såsom rektangulär,
triangulär, rund eller
med bågar. Detta gör
dem särskilt lämpliga
för renovering av äldre
byggnader utan att
kompromissa med
den ursprungliga
arkitekturen.



Läderfabriken, Sverige



Hotel Ottillia, Danmark



Egenskaper

- Smala profiler: modernt utseende med supertunna aluminiumramar - de tunnaste på marknaden!
- Komplexa fönstergeometrier: oavsett om du föredrar cirkulära eller bågformade fönster kan vi skapa dem för att matcha din unika design.
- Enkel installation: bekymmersfri installation med flera olika montagealternativ, vilket sparar tid och ansträngning.
- Flexibel glasning: olika tillvägagångsätt för glasning ger fler möjligheter och enklare projekthantering.
- Dold fönsterbåge: ingen utvändig profil. Glas limmas till invändig fönsterbåge. Detta döljer de öppningsbara enheterna i fasaden.
- Enkel konvertering: kombinera traditionell design av glasfasader med vårt innovativa fönstersystem, vilket förbättrar både funktionalitet och estetik.
- Stora dimensioner: våra fönster kan tillverkas med stora mått. Vårt största fönster hittills mätte 2,44 meter i bredd och 12,8 meter i höjd.
- Aluminium med låga koldioxidutsläpp: Millennium tillverkas med aluminium som ger låga CO₂ utsläpp och tillverkas med återvunnen aluminium.



Ultra Slim Design



Fast

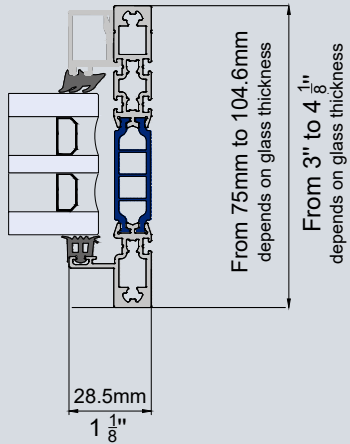

Dreh-Kipp (Dolda gångjärn)

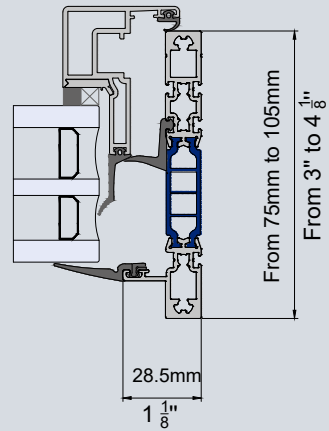

Underkant- & Sidohängt (Dolda gångjärn)

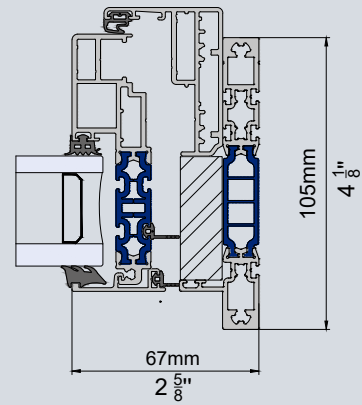

Dörr & Sidohängt (Kraftig lösning, synliga gångjärn)

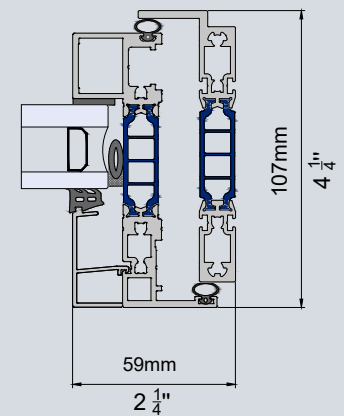

Alla fönsterlösningar kan använda två- eller treglas.

Profiler

Alla profiler kan tillverkas med olika "Nose" profiler.

Slät

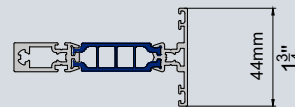
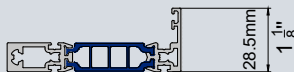

Standard

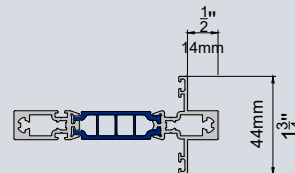
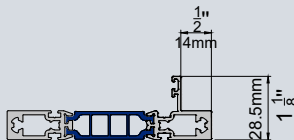

Stor

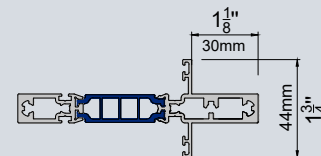
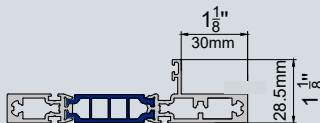

Extra stor

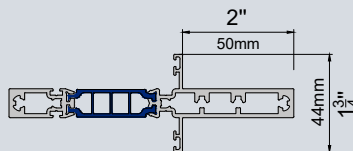
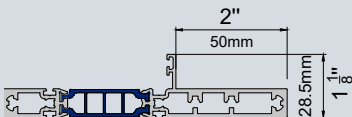

Minimi- och maximimått

Att definiera exakta maximala dimensioner för HansenMillennium fönster kan vara en utmanande uppgift. Storleken på dina fönster beror endast på bredd-till-höjdförhållandet och antalet mellanstolpar.

Nedan presenteras de kritiska dimensionerna för fönsterkarmar. Förhoppningsvis är detta en värdefull hjälp under designfasen.

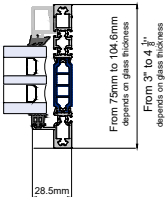
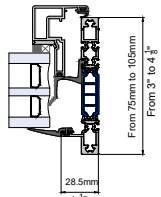
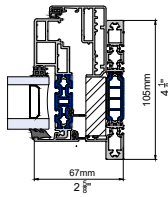
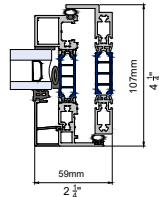
	Fast	Dreh-Kipp Dolda gångjärn	Underkant- & sidohäng Dolda gångjärn	Dörr & Sidohäng Kraftig lösning, synliga gångjärn
	 <p>From 75mm to 104.6mm depends on glass thickness</p> <p>From 3" to 4 1/4"</p> <p>28.5mm</p>	 <p>From 75mm to 105mm</p> <p>From 3" to 4 1/4"</p> <p>28.5mm</p>	 <p>105mm</p> <p>4 1/4"</p> <p>67mm</p> <p>2 1/4"</p>	 <p>107mm</p> <p>4 1/4"</p> <p>59mm</p> <p>2 1/4"</p>
Max vikt	500 kg	150 kg	180 kg	136 kg
Max yta	15 m ²	3 m ²	3 m ²	3 m ²
Min. bredd	20 cm	38 cm	43 cm	60 cm
Max. bredd	590 cm	172 cm	160 cm	150 cm
Min. höjd	20 cm	46 cm	48 cm	60 cm
Max. höjd	590 cm	280 cm	250 cm	305 cm

HansenMillennium vs vanligt fönster

HansenMillennium kombinerar modern design med exceptionell funktionalitet och erbjuder många fördelar jämfört med ett standard aluminiumfönster.

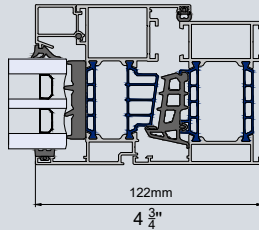

TYPICAL ALUMINIUM TILT & TURN WINDOW

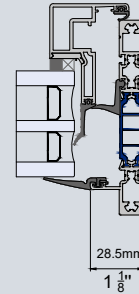

**HansenMillennium
TILT & TURN**

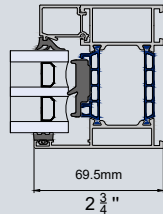

**TYPICAL ALUMINIUM
FIXED WINDOW**

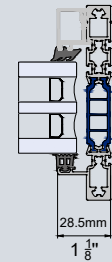

**HansenMillennium
FIXED WINDOW**

Branschstandard fönstersystem

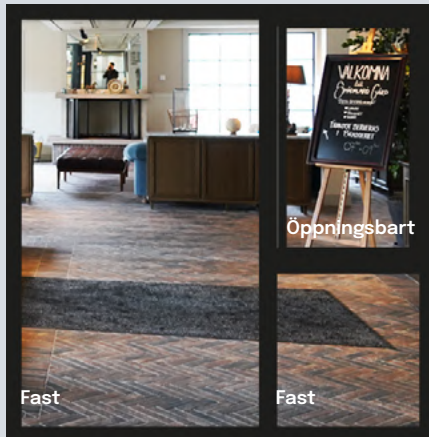

HansenMillennium

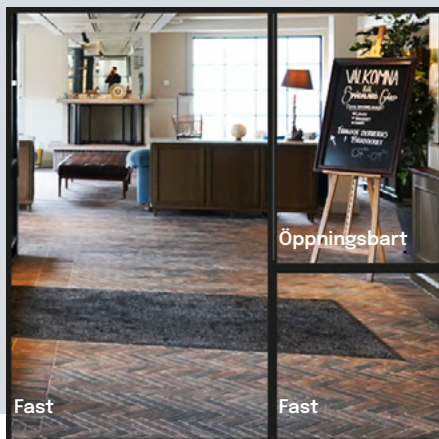

- **Minimalistiskt utseende**
HansenMillennium utmärker sig med sin eleganta, minimalistiska design. Tack vare dess smala profiler kompletterar detta fönster både moderna och klassiska inredningar perfekt. Det ger en obehindrad vy över omgivningen och låter rikligt med naturligt ljus flöda in.
- **Förbättrad termisk isolering**
Jämfört med traditionella aluminiumfönster erbjuder HansenMillennium betydligt förbättrad termisk isolering. Genom att använda avancerade material och teknologier bidrar detta fönster till att minimera värmeförlust, vilket resulterar i lägre kostnader för uppvärmning och kylning.
- **Tyst drift**
Tack vare noggrant konstruerade mekanismer med dolda gångjärn fungerar HansenMillennium tyst. Du kommer att undvika irriterande ljud när du öppnar och stänger fönstren - vilket säkerställer daglig komfort.
- **Exceptionell hållbarhet**
Våra aluminiumfönster med smala profiler är designade för hållbarhet. Aluminium är korrosionsbeständigt, vilket innebär att HansenMillennium kommer att behålla sina utmärkta egenskaper under många år med minimalt behov av underhåll.
- **Anpassat efter dina behov**
HansenMillennium erbjuder ett brett utbud av anpassningsalternativ, inklusive färger, storlekar och glastyper. Du kan anpassa det efter dina önskemål och byggnadens stil.

Typ sektion



TILT&TURN (OR HOPPER) + FIXED

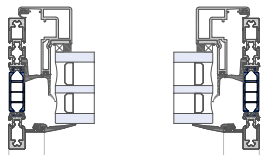
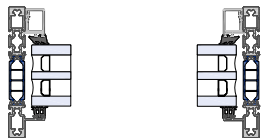
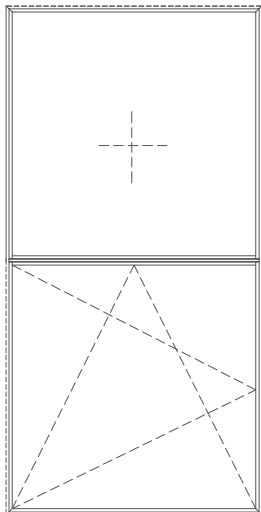

28.5mm
1 1/8"

28.5mm
1 1/8"

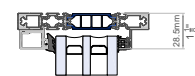

28.5mm
1 1/8"

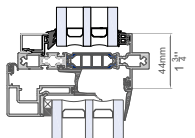

44mm
1 3/4"

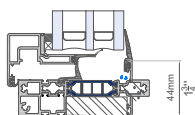

44mm
1 3/4"

AWNING + FIXED

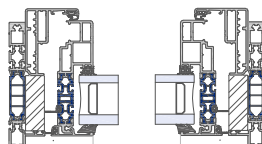
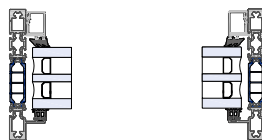
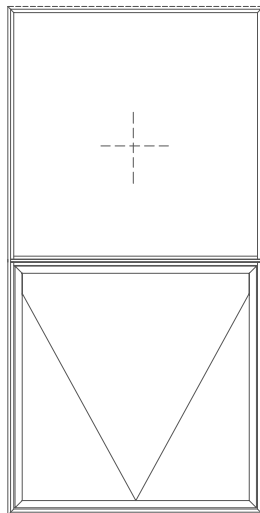

67mm
2 5/8"

67mm
2 5/8"



28.5mm
1 1/8"

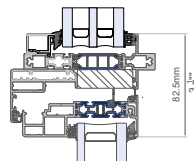

82.5mm
3 1/4"

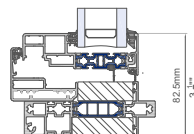

82.5mm
3 1/4"



Fensterformer



Former för ditt projekt!

Vårt system öppnar dörrar till oändliga kreativa möjligheter. HansenMillennium förenar modern design med exceptionell funktionalitet. Inom världen av aluminiumfönster är vi stolta över att erbjuda mer än bara traditionell design.

De möjliga formerna sträcker sig bortom standardrektanglar och kvadrater. De erbjuder en duk för din fantasi. Våra fönster är inte bara praktiska, de är en spegling av din kreativitet och unika stil.

Oavsett om du är en arkitekt som strävar efter att flytta gränserna för design, en hemägare som längtar efter fönster som sticker ut eller en byggare som vill göra det lite mer ovanliga, så har vi en aluminiumfönsterform för dig. Formerna är en vittnesbörd om de oändliga möjligheter aluminium kan erbjuda och levererar både estetik och prestanda.



Dina unika idéer är vår inspiration

Till höger är bara några exempel på typiska fönsterformer som kan skapas - men tveka inte att dela dina speciella designidéer med oss.

Alla former baseras på en kombination av olika spröjs och rutnät.



HALF ROUND



HALF ROUND



ROUND CORNERS



INVERTED ROUND
CORNERS



ELLIPSE

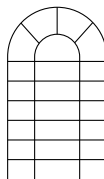

ROUND TOP

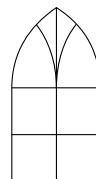

GOTHIC



GOTHIC



ROUND TOP



POLYGON



HALF ROUND

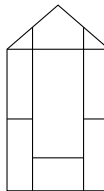

PEAK

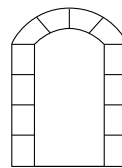

SEGMENTED ROUND
TOP

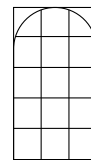

SIMULATED ROUND
TOP

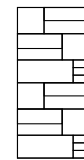

RECTANGLE



TRAPEZOID

Detta är endast ett urval av våra lösningar.
Vänligen kontakta våra säljare med just din idé



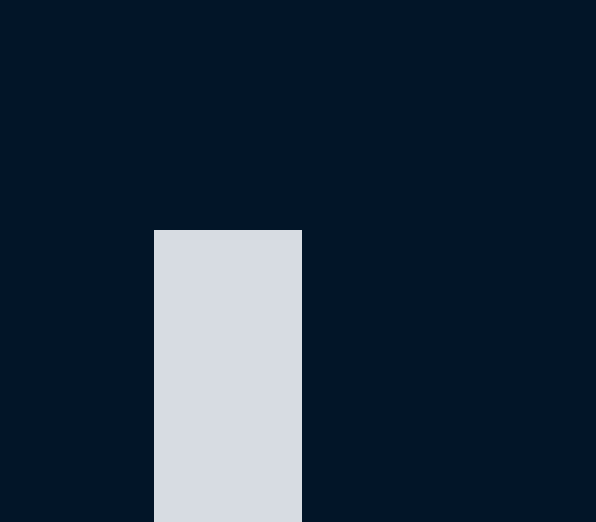

Simulated Divided Lite

SDL är ett dekorativt element som kan tillföras för att förstärka fönstrets visuella identitet. Spröjsen är designade att efterlikna utseendet hos traditionella fönster med delade rutor.



Sammanfogade/Limmade spröjs

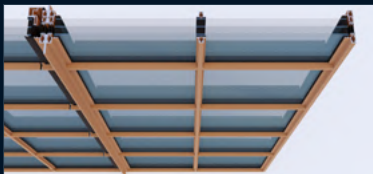

Spröjs mellan glas



Genomgående spröjs



Simulated Divided Lite (SDL)

En Simulated Divided lite (SDL) består av en enda stor glasruta med spröjsar som är fästa på båda sidor av glasytan. Detta gör underhållet enkelt och förbättrar din fastighets helhetsintryck, samtidigt som det erbjuder alternativ för att passa just dina designpreferenser.

Små detaljer kan göra stor skillnad, till exempel kan spröjs med ett litet snitt göra att ett öppningsbart fönster behåller sitt utseende i alla lägen.

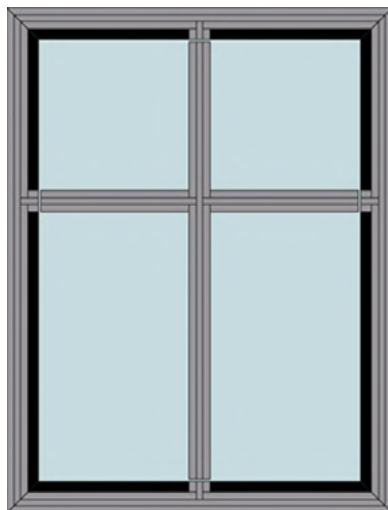
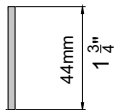
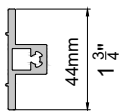

SDL vs TDL Detaljer





SDL (Simulated Divided Lites) vs TDL (True Divided Lites)

Våra SDL-spröjs kan ha samma storlek som äkta spröjs (TDL) - de ser identiska ut från utsidan. SDL finns även som en smalare variant.

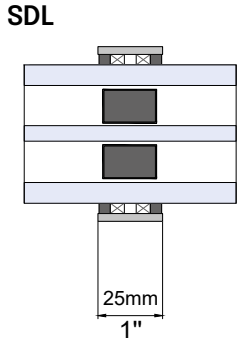
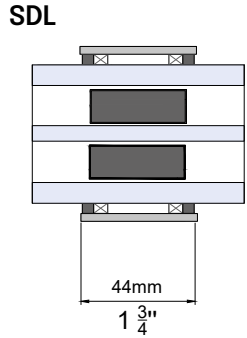
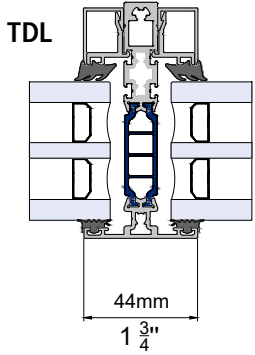
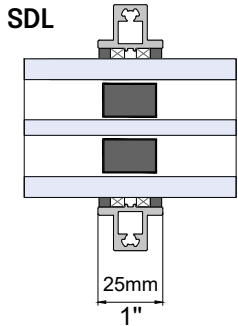
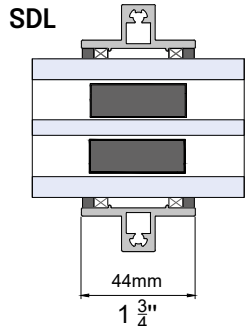
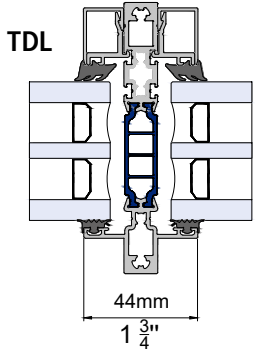

Brandklassning

HansenMillennium EI60 har testats för brandmotstånd från både in- och utsidan enligt EN 1364-1:2015.

Brandtestet av Hansen Millennium EI60 inkluderar fönsterelement och är endast godkänt som fasta fönstersektioner.

HansenMillennium EI60 är baserat på Hansen Millennium systemet.

Därför kan det kombineras med vanliga fönster utan någon visuell skillnad.

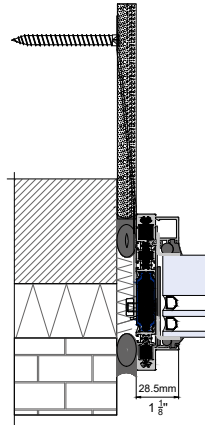

Energiprestanda

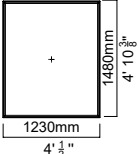
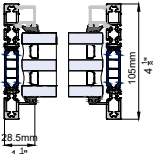
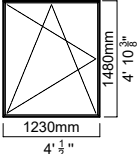
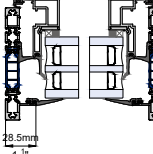
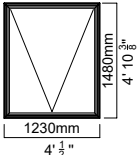
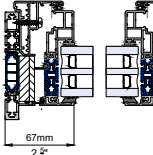
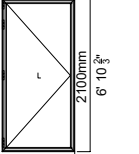
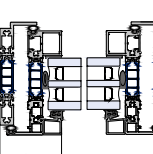

Window Section	Sections	DGU (U _g =1,0) Double glass unit	TGU (U _g =0,5) Triple glass unit
		<p>1,2 W/(m²K) 0,21 Btu/h ft² °F</p>	<p>0,75 W/(m²K) 0,13 Btu/h ft² °F</p>
		<p>1,3 W/(m²K) 0,23 Btu/h ft² °F</p>	<p>0,84 W/(m²K) 0,15 Btu/h ft² °F</p>
		<p>1,3 W/(m²K) 0,23 Btu/h ft² °F</p>	<p>0,91 W/(m²K) 0,16 Btu/h ft² °F</p>
		<p>1,3 W/(m²K) 0,23 Btu/h ft² °F</p>	<p>0,91 W/(m²K) 0,16 Btu/h ft² °F</p>

Dubbelglaslist

Fönsterinstallation har aldrig varit enklare!

- Dubbelglaslist
- Installation direkt genom ramen med fabriksförberedda hål
- Helglasade fönstersektioner utan behov av att ta bort glaset

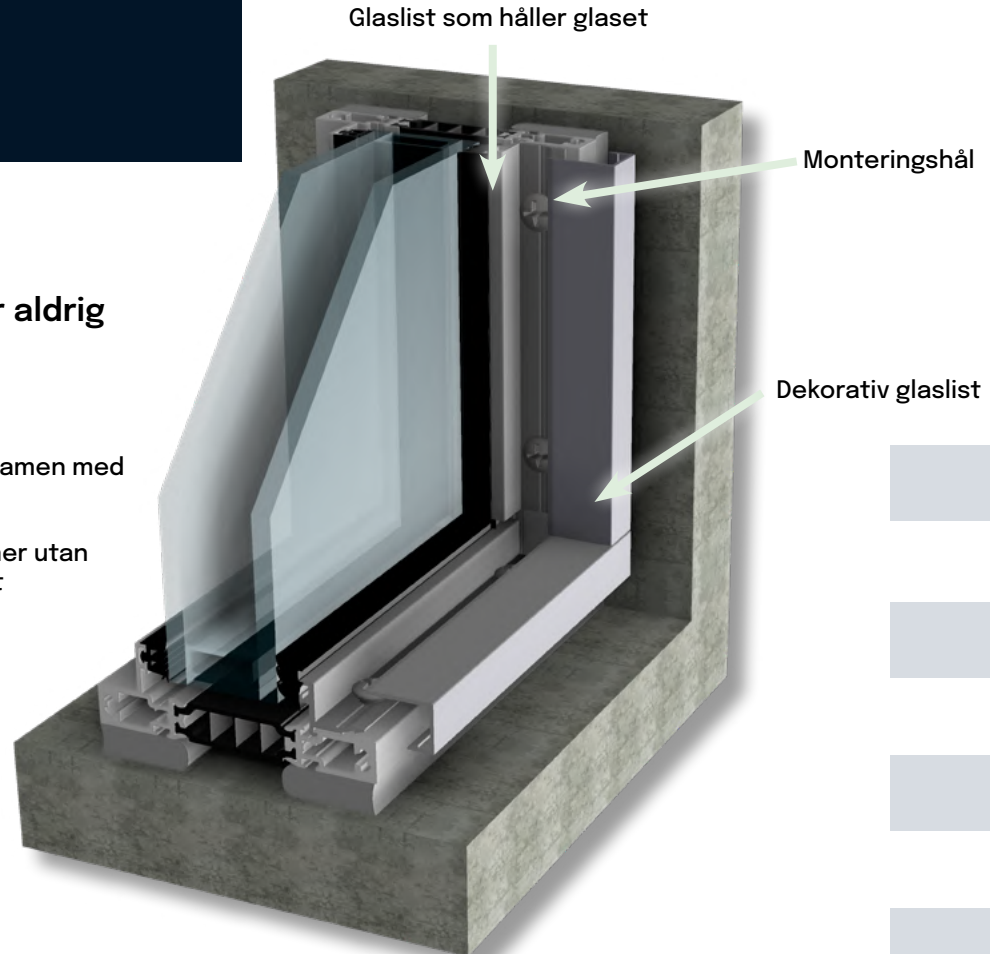

Dubbelglaslist

Den inre glaslisten inuti fönstret, förborrad under tillverkningen, håller glaset på plats.
Den andra glaslisten är en dekorativ detalj som läggs till efter att fönstret har installerats i väggen.

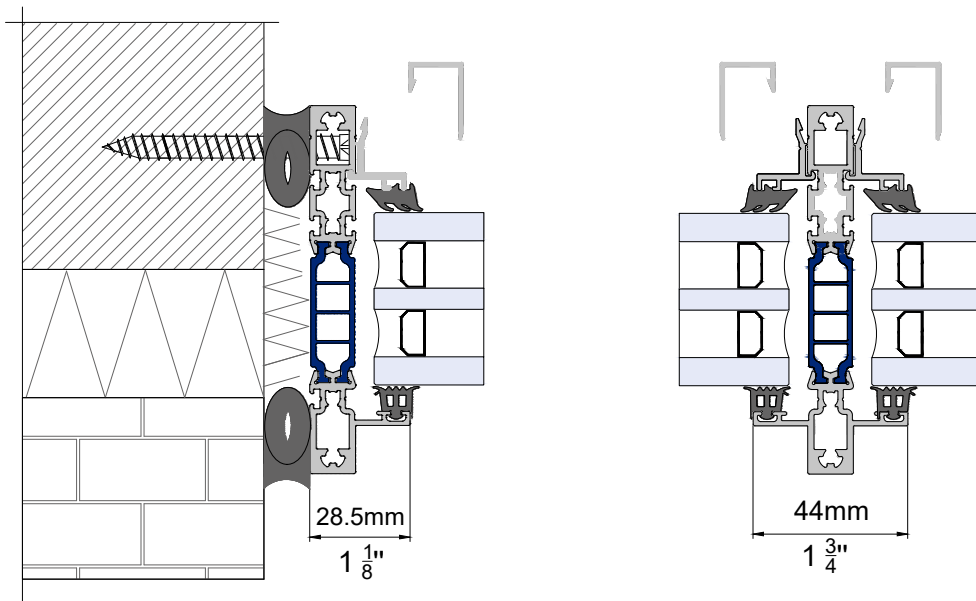

Enkelt montage

Tre rekommenderade sätt att installera helglasade fönster



Montagealternativ 1: Montering direkt genom ram

Den första och mest populära metoden är installation direkt genom ram.



FIXED ELEMENTS

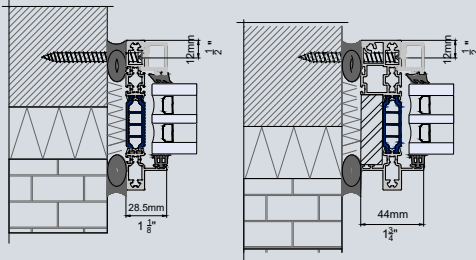

TILT&TURN (hopper)

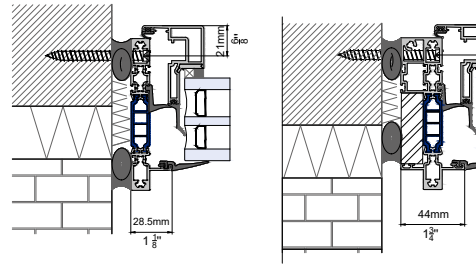

CASEMENT/AWNING

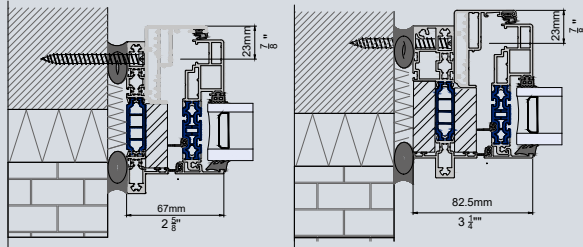

BOTTOM FRAME DETAIL / DRAINAGE

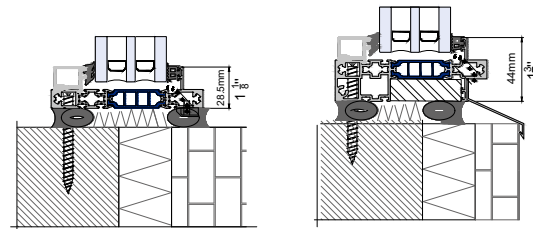

Montagealternativ 2: Spikfläns

Den andra installationsmetoden innebär att man använder spikfläns.

Vår spikfläns spelar en avgörande roll för att säkra ditt fönster mot väggbeklädningen under installationen, vilket säkerställer en stabil grund för ytterligare justeringar med distansbrickor och skruvar.

Denna fläns handlar inte bara om strukturell integritet; den fungerar också i harmoni med en väderbeständig barriär för att skydda mot vind och vatten.

Rekommenderas endast för FASTA (ej öppningsbara) element.

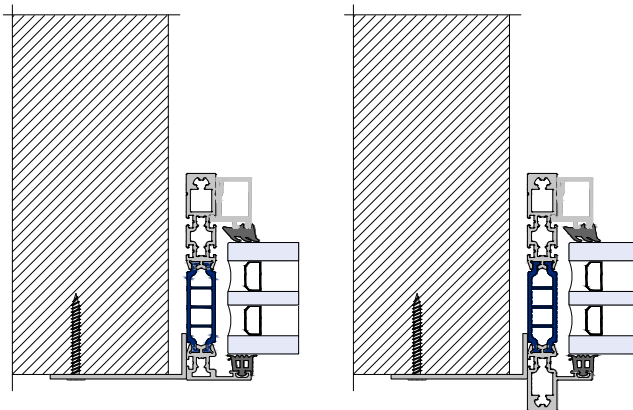

Montagealternativ 3: Montering med konsoler

Den sista typen av installation innebär att man använder fästen, som antingen kan vara standard eller skräddarsydda för att passa de specifika projektkraven.

Fästena gör det möjligt att förskjuta infästningen några centimeter.

Systemet är designat för funktionalitet och enkel montering om standardinstallation, direkt genom ramen, inte är möjlig.

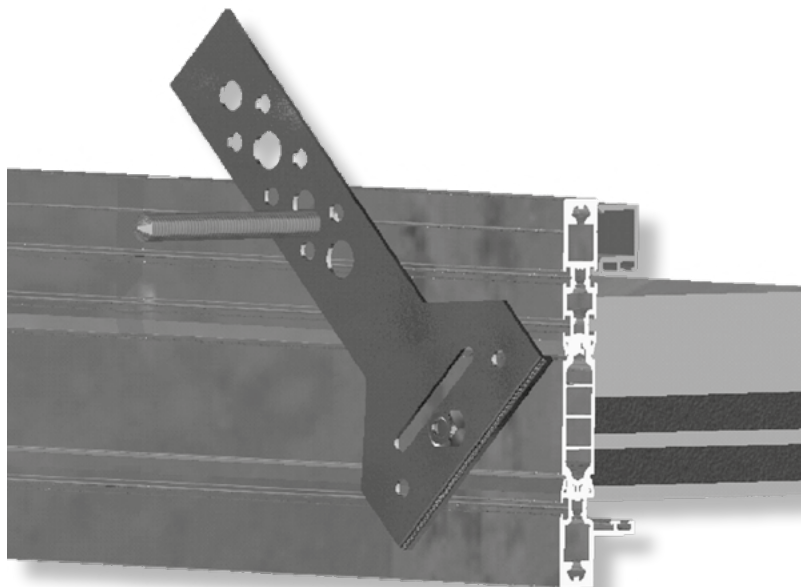

Utvändig glasning

Externa glaslistor

HansenMillennium erbjuder möjligheten att använda en glaslist även på exteriören. Detta är en lösning som möjliggör glasbyte då det inte finns någon invändig tillgång till fönstret.

Intern dubbel glaslist

Extern glaslist

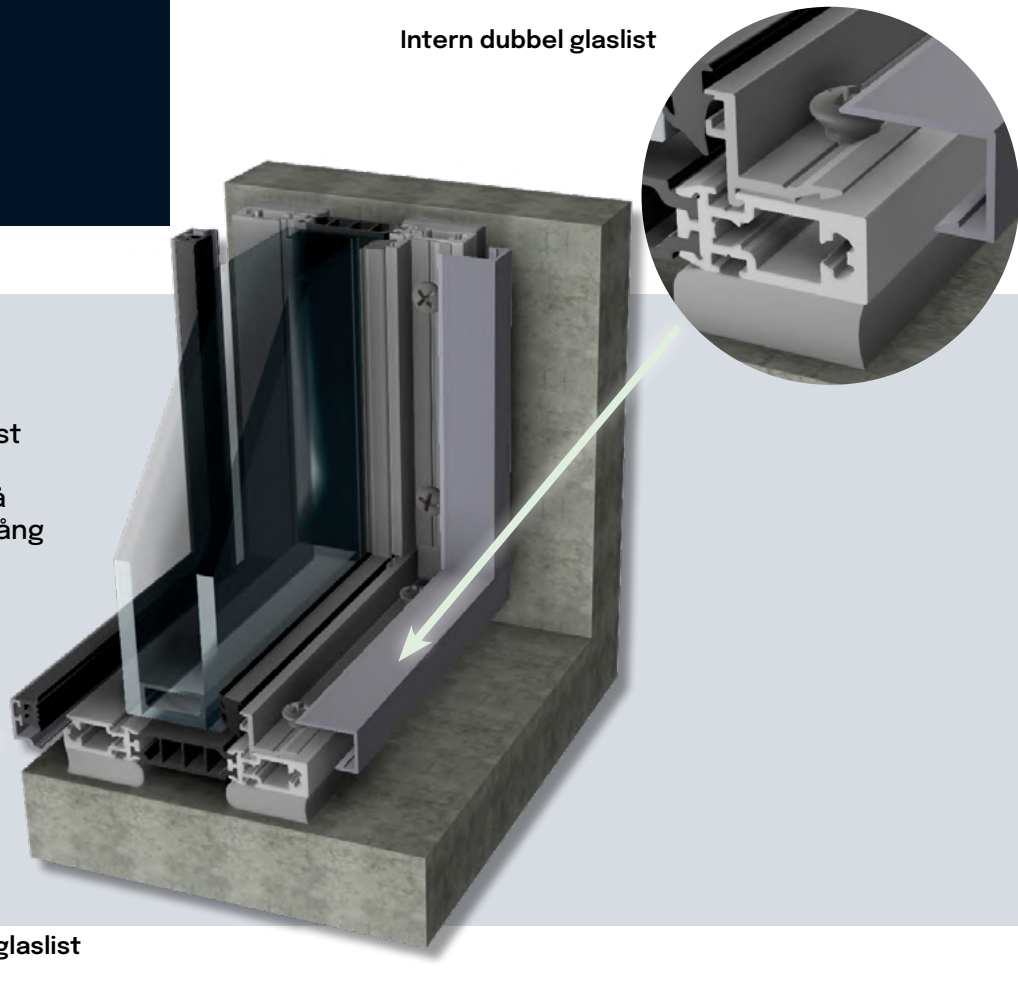

Utvändig glasning

Nedan ser du typiska sektionsdetaljer som visar att profilen ser likadan ut oavsett om den har en yttre glaslist eller inte. Det är ingen märkbar skillnad.

Invändig glasning

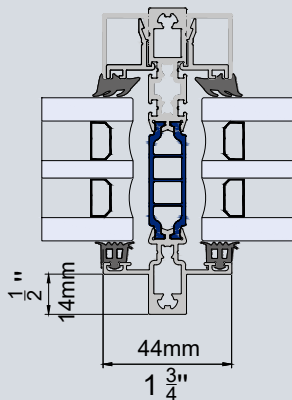

Utvändig glasning

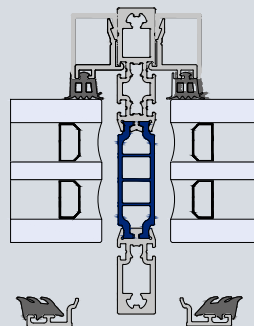
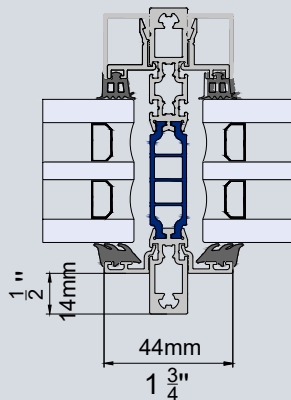

Sammanfoga fönster

För enklare leverans och bättre statik





HansenMillennium fönstersystem gör det enkelt att koppla samman fönstersektioner.

Det innebär också att vi kan ersätta traditionella glasväggar med vårt fönstersystem med smala profiler och samtidigt uppfylla tekniska krav.

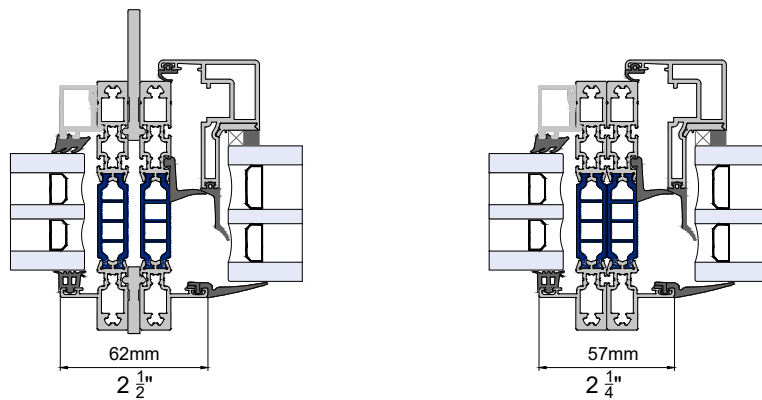

Connection/Reinforcement profiles sizes possibility

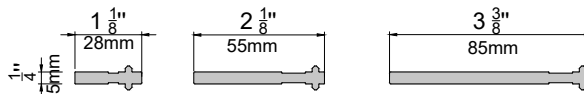

Exempelfenster

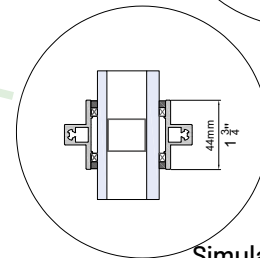
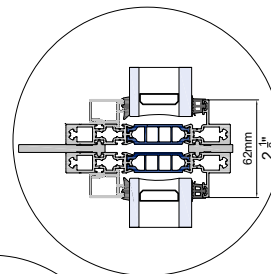
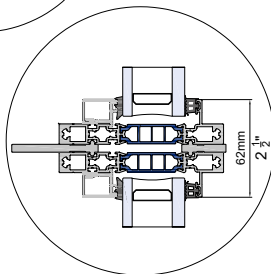
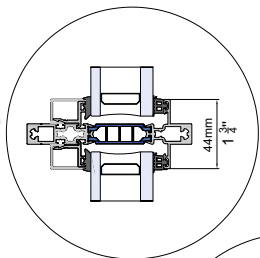
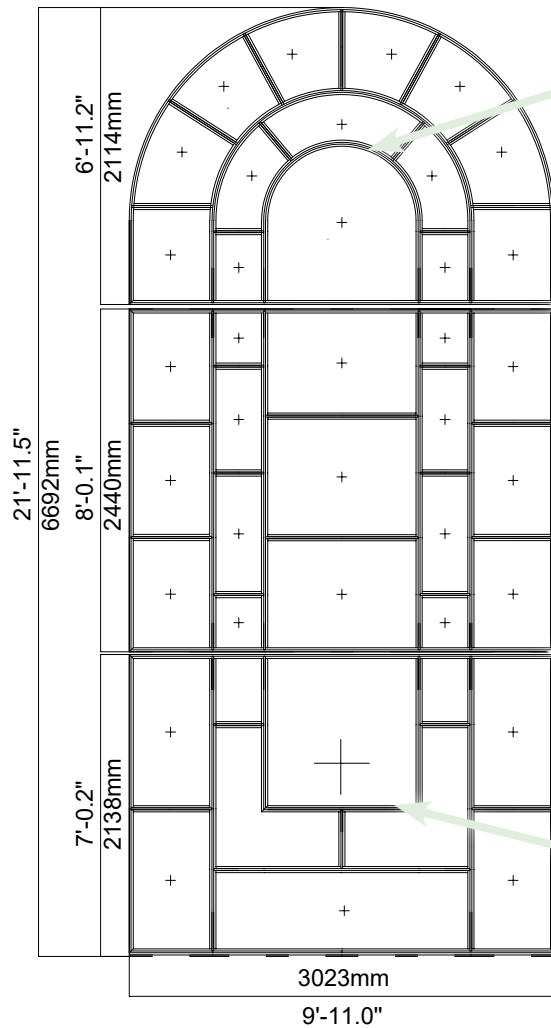



Standarddörrar

In- och utåtgående



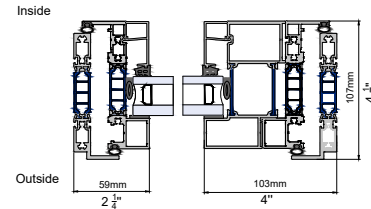
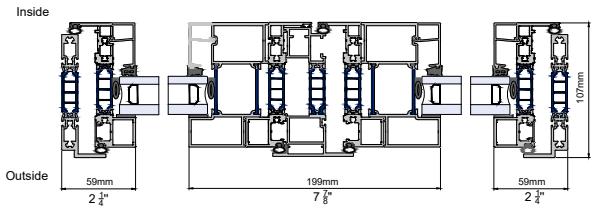
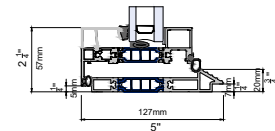
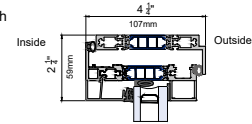
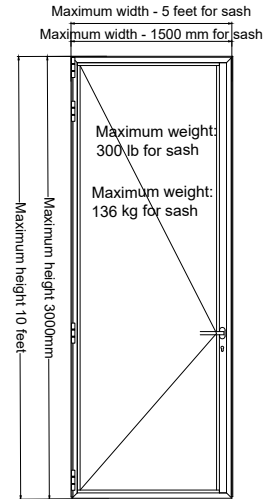
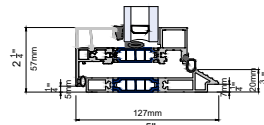
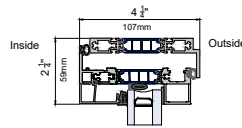
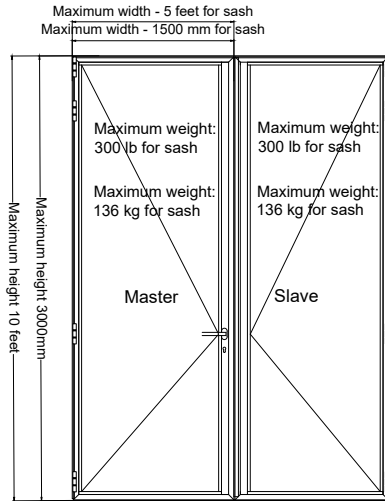

Illustrationer enligt europeiska normer

Dörr i stållook
(Inåt- och utåtgående)

Balkongdörr
(Endast utåtgående)



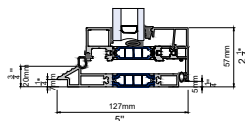
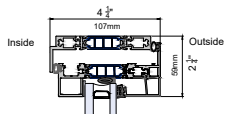
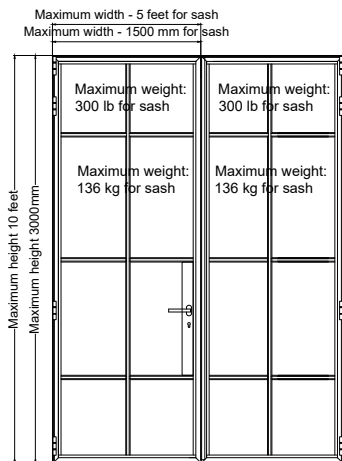

Maximum width - 5 feet for sash
Maximum width - 1500 mm for sash

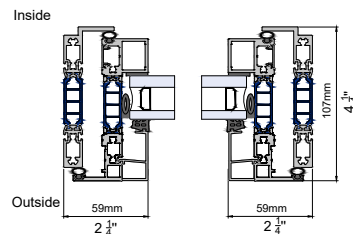
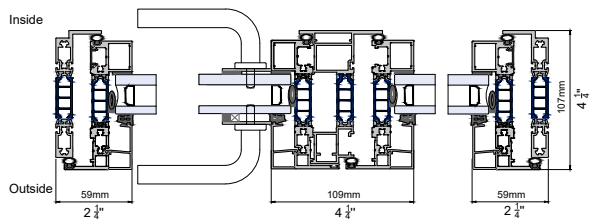
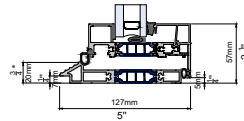
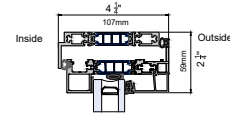
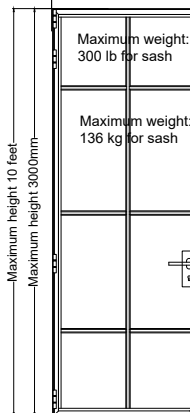

Inspirationsprojekt

Låt dig inspireras av några av våra tidigare projekt med HansenMillennium fönster och dörrar.





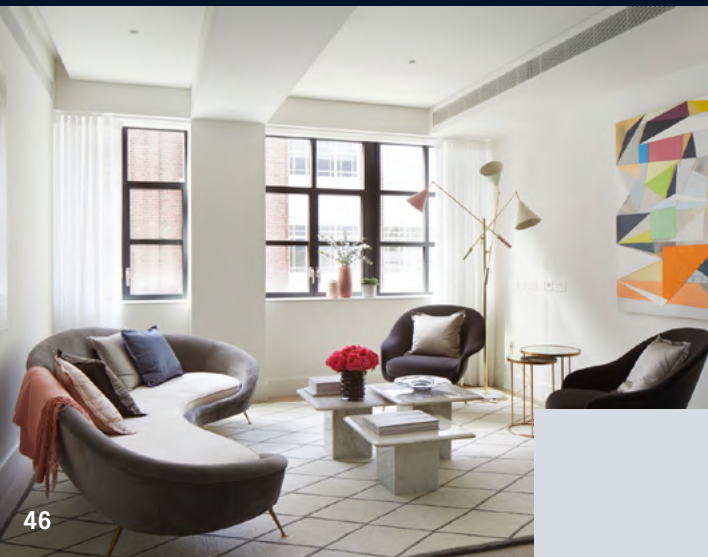



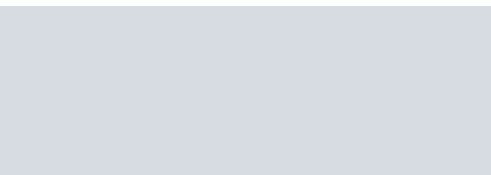







Villa Gulliksson - Sverige

Modernistisk villa med eleganta linjer och skjutdörrar med tiltfunktion. Unika smala profiler som optimerar glaset och ger maximalt naturligt ljus.

Dörrarna kan användas i tre lägen: öppen, stängd och lutande (tilt). När partierna är i öppet läge är hela dörren dold bakom den fasta delen intill dörröppningen, vilket eliminerar eventuellt hinder i rummet.

Ett handtag med alla tre funktioner gör det enkelt att manövrera dörrarna. Även mycket stora dörrar öppnas enkelt och snabbt med hjälp av det dolda beslaget.





p



Hotel NH Collection - Danmark

Renovering av en kontorsbyggnad från 1961 ritad av Palle Suenson. Byggnaden kallades en gång "Desert Fortress" på grund av dess stängda fasader.

I samband med renoveringen har transparenta lösningar valts som ger ett lättare och smalare uttryck. Fasaderna har öppnats upp med hjälp av en tillbyggnad med stora glaspartier.

Tillbyggnadens stora glaspartier öppnar upp för såväl inblick av livet inne i byggnaden som fina vyer mot hamnen och havet.



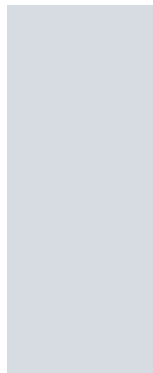

Hotel Noble House - Sverige

Hotel Noble House har fått sitt namn efter James Clavells bästsäljande roman från 1982, som utspelar sig i 1960-talets Hongkong. Grundarnas ambition var att uppnå samma känsla av lyx som hos hotellen i Hong Kong med böcker och filmatisering som inspirationskälla.

HansenMillennium partier har för projektet använts och anpassats till den stora variation som förekommer i de olika miljöerna. HansenMillennium bidrar till den härliga atmosfären som genomsyrar hotellet.





Handsken - Sverige

Handsken, ett modernt kontor med influenser från den ursprungliga handskefabriken från 1919. År 2020 beslöt Akademiska Hus att genomföra en omfattande ombyggnad. En tidigare renovering 1992 hade tagit bort industrikaraktern, men nu har man valt att återuppliva och framhäva byggnadens historia både i fasaden och interiören.

Ombyggnaden inkluderade nya Hansen Millennium fönster som återtar byggnaden till dess tidstypiska industrikaraktär med stickbågeformade öppningar.

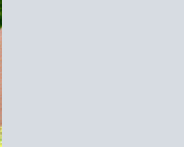



Stratford Waterfront - London, UK

På East Bank hittar du Storbritanniens nyaste och mest spännande kulturkvarter som ligger mitt i hjärtat av Queen Elizabeth Olympic Park.

På denna trendiga destination ligger det nya London College of Fashion campus, ett nav för innovation, kreativitet och lärande skapat tack vare ett samarbete mellan universitet, konst- och kulturorganisationer. Byggnaden lyfter lärandet och skapandet till en helt ny nivå.

Till projektet levererades smala HansenMillennium fönster, vilket ger optimala siktlinjer och en otrolig utsikt.



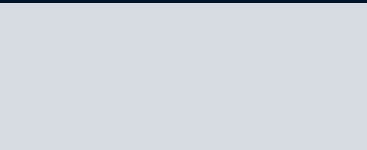

Barnängshuset - Sverige

Barnängshuset uppfördes redan 1917. Under de första 30 åren inrymde den en bomullsfabrik innan den togs över av tryckerier och förlag. Vid ett tillfälle var mer än 1000 fabriksarbetare anställda här. Att bevara byggnadens karaktär och stil var av yttersta vikt.

Profiler i HansenMillennium integrerades i den befintliga fasaden. Med strävan att efterlikna det gamla utseendet med repsekt för byggnadens karaktär och omgivning, men nu med moderna enheter med utmärkt energiprestanda.



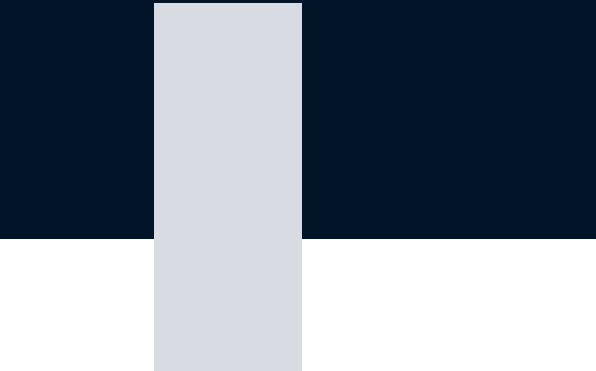

Smådalarö Gård - Sverige

Smådalarö Gård är ett av Sveriges största spahotell och ligger bara 50 minuter från Stockholm. Efter omfattande renoveringar och en 2000 kvm stor utbyggnad har komplexet nu ett gym, 56 nya hotellrum, spa och relaxrum.

De stora Millenniumpartierna skapar en härlig herrgårdsmiljö där övergången mellan byggnad och natur är sömlös.

Designen och färgerna inuti speglar skärgårdsnaturen utanför och skapar en känsla av att vara utomhus. Tillbyggnaden är genomtänkt och skapar en exklusiv och lyxig men ändå närvarande känsla.



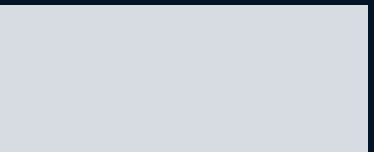

Kullabergs Vingård - Sverige

Efter 10 minuters bilfärd från Höganäs mot Mölle så tonar vinrankorna upp sig längs vägen. Tankarna går mer mot Toscana och Sydeuropa än mot nordvästra Skåne. När sommarsolen står lågt över vinrankorna och ger ett karakteristiskt ljus, så är det nästan som att tiden står stilla.

Anläggningen har utökats med en helt ny byggnad för vintillverkning. Stor omsorg har lagts vid att anpassa partierna för att ge den där perfekta känslan som bara en vingård kan ge.





Bilder: HA Bygg



Kværnerdammen Townhouses - Norge

Turbinvägen i Kværnerbyen var känt för sin turbinproduktion som ägde rum över hela området.

I Kværnerdammen har 89 lägenheter och 7 radhus uppförts i det gamla industriområdet och den nya stadsdelen Kværnerbyen i Oslo.

Även om större delen av projektet är nybyggt har en yttervägg från de gamla fabrikslokalerna för "Kværner Brug" restaurerats och återanvänts i de moderna radhusen.

Fönstren i den gamla fasaden har utformats för att påminna om de gamla fabriksfönstren som var gjorda i gjutjärn.



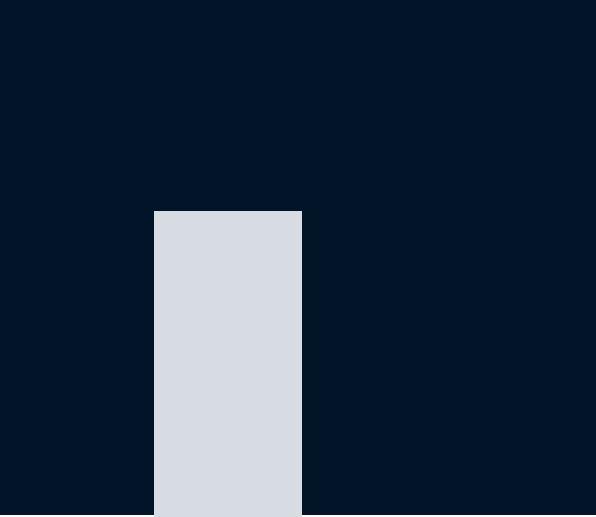

Klipporna - Sverige

Nybyggnation av kontorshus i tre etapper i Hyllie, Malmö. Genomgående HansenMillennium fönsterpartier, för maximalt ljusinsläpp,

Projektet omfattade 21.000kvm kontorsyta i tre huskroppar.

Byggnaderna är sammanbundna med en trädgård fylld med prunkande grönska och biotoper för urbana miljöer. Genom väl valda växt- och materialval skapas en gård som inspirerar och talar till alla sinnen, samt bidrar till en fantastisk arbetsmiljö. Vid byggnation beräknades energianvändningen vara 50 procent lägre än gällande normer och certifierades enligt EU Green Building.





p



Handtag

Fönster- och dörrhandtag är avgörande för både funktion och estetik. Vi erbjuder standardhandtag men kan också erbjuda unika skräddarsydda handtag för att matcha stil och preferenser. De klassiska handtagen kan levereras i alla RAL-färger.



Rostfritt stål (fönster)



Classic (fönster)



Classic med nyckel (fönster)



Rostfritt stål (dörr)



Classic (enkeldörr)

Kulörer

HansenMillennium fönster och dörrar levereras med ytbehandling anpassad efter våra kunders önskemål och arkitektoniska stil.

Våra fönster och dörrar erbjuds i alla RAL- och NCS kulörer eller med sandblästrade ytor.

Det är möjligt att använda olika färger för in- och utsidan av fönstren



Öppningsfunktioner

Öppningsfunktionen för fönster och dörrar beror på flera faktorer som design, layout och syfte med ditt utrymme. Genom att välja rätt öppningsfunktion kan du förbättra estetik, funktionalitet och säkerhet.



Fönster
Fast



Fönster Tilt/Turn
Inåtgående

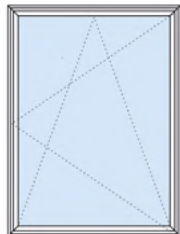

Fönster
Överkantshängt
Utåtgående

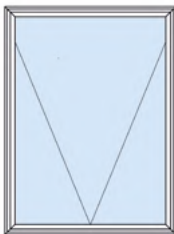

Fönster
Sidohängt
Utåtgående



Balkongdörr
Utåtgående

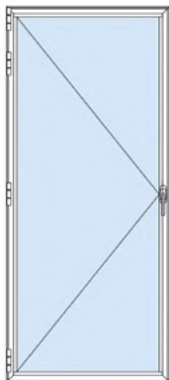

Enkeldörr
Utåtgående

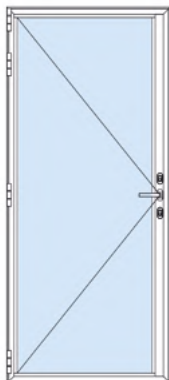

Enkeldörr
Inåtgående

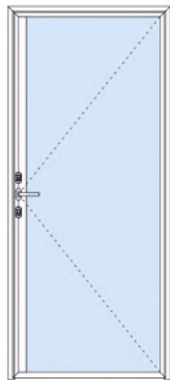

Dubbeldörr
Utåtgående
(finns även som inåtgående)

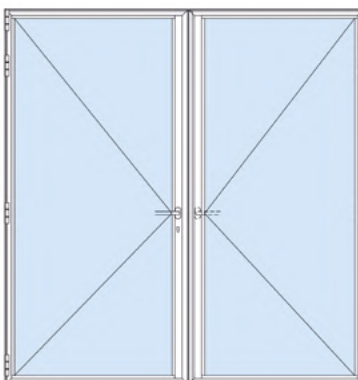

Tilt/turn fönsterdörr
(finns även som tilt/slide)

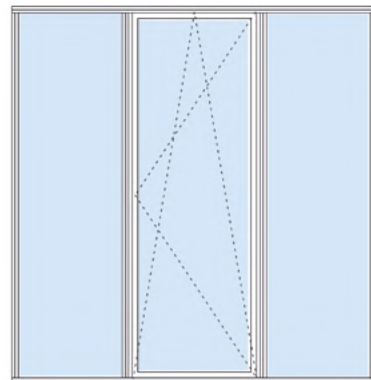

Illustrationer enligt europeiska normer

Här finns vi

Preconal har en stolt historia som sträcker sig mer än 40 år tillbaka. Vår produktionsanläggning samt våra kontor är spridda över södra Sverige. Allt för att vi ska vara så tillgängliga som möjligt för er som kund.

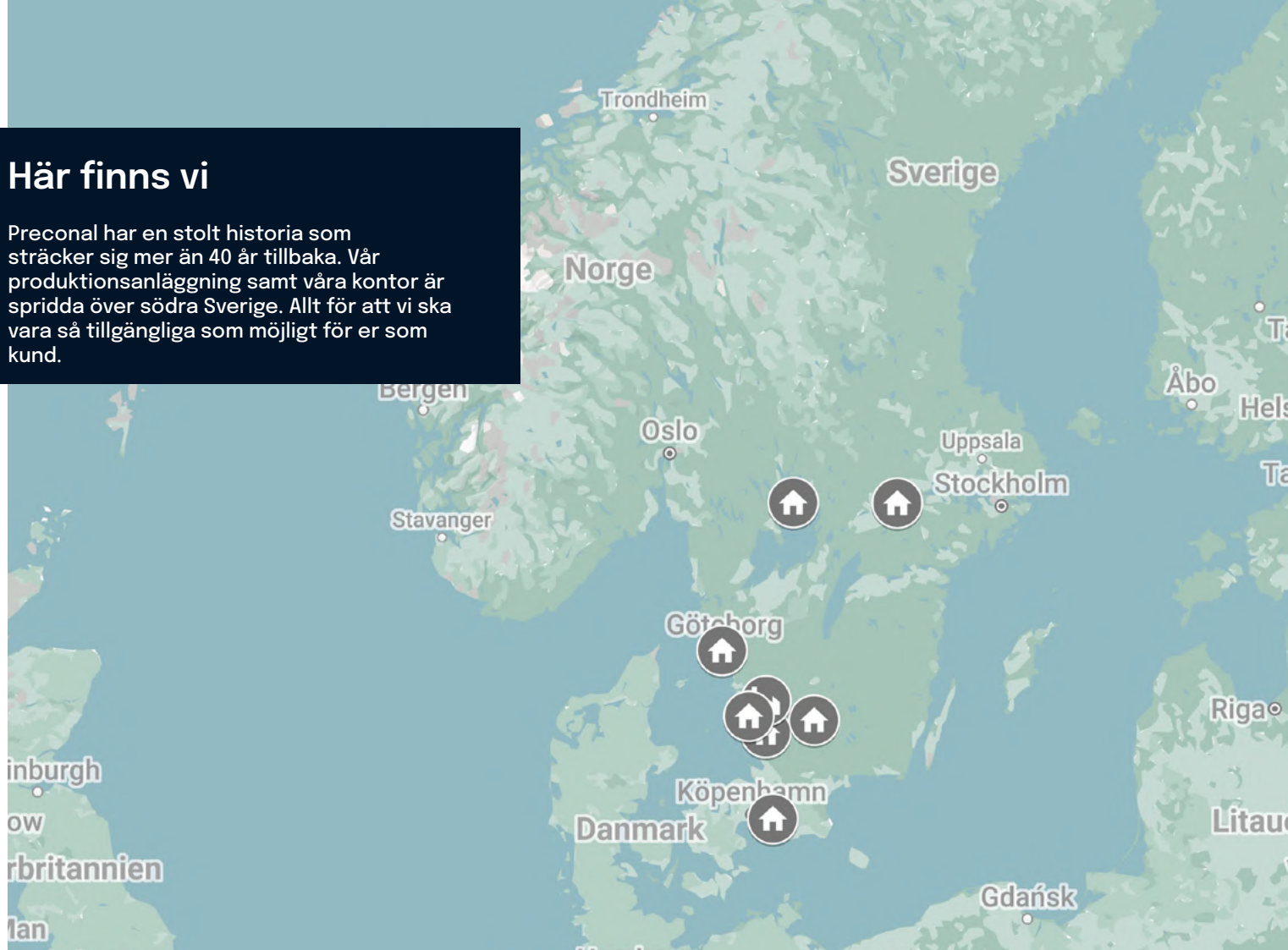

Vi har ett unikt internationellt nätverk med kontor i Danmark, Storbritannien, Polen, Sverige, Norge och Tyskland.

Vi har även en unik förmåga att kunna anta oss projekt från en enda dörr till de mest komplicerade fasadlösningarna.

Vi bygger vidare på traditioner av kvalitetshantverk och kombinerar dem med moderna ledningsprinciper, moderna produktionsmetoder, professionell projekt- samt byggledning och en högkvalificerad personal.

Vi gör allt detta i nära samarbete med arkitekter, byggare och huvudentreprenörer för att utveckla unika, kostnadseffektiva och hållbara lösningar.



Kvalitet & Hållbarhet

Vi prioriterar att leverera högkvalitativt, felfritt, i tid och till överenskommet pris.

Vi arbetar med ett modernt kvalitetssäkringssystem som är en integrerad del av vår tillverknings- och byggprocess.

Kvalitetssäkringssystemet följer produkten hela vägen genom fabriken och avslutas när produkten installeras i sitt slutliga läge.



Preconal och HansenGroup strävar efter att uppfylla de högsta kraven på energiprestanda i våra dörrar och fasader. Våra konstruktioner prioriterar energieffektivitet för att ge en behaglig inomhusmiljö samtidigt som energiförbrukning och kostnader minimeras.

Under årens lopp har vi varit involverade i projekt som har erhållit certifieringar som DGNB, LEED, Miljöbyggnad Silver/Guld och BREEAM.

Vi har en lång tradition av att aktivt samarbeta med designers för att identifiera och implementera lösningar som främjar förändringar och förbättrar av våra metoder.

Detta inkluderar val av material, inomhusklimat, arbetsmiljö och minimering av avfall.

Vi tillhandahåller våra Hansen-Millennium profiler i återvunnet aluminium eller aluminium med låga utsläpp från vår leveranskedja.

Glas och aluminium återvinns i allmänhet och vår avfallsinsamlingspartner är miljöcertifierad.

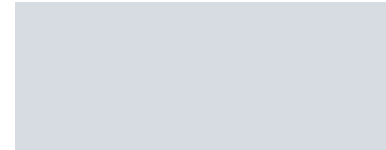
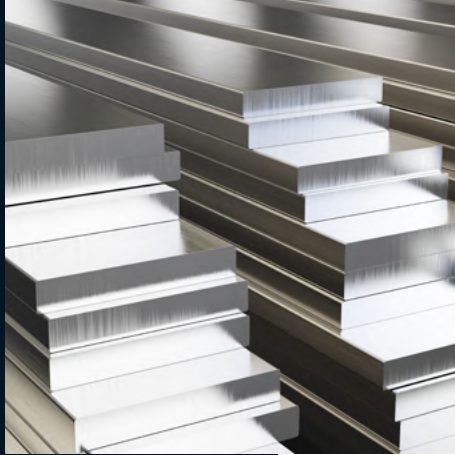



info@preconal.se

035-265 27 00

www.preconal.se

Halmstad

Huvudkontor
Linjegatan 5
302 50 Halmstad

Falkenberg

Kontor och Fabrik
Kabelvägen 3
311 50 Falkenberg

Malmö

Säljkontor
Hanögatan 9
211 24 Malmö

Karlstad

Säljkontor
Lantvärnsgatan 10
652 21 Karlstad

Arboga

Säljkontor
Strängen 15
732 31 Arboga

Göteborg

Säljkontor
Stora Ävägen 21
436 34 Göteborg

Ljungby

Säljkontor
Märta Ljungbergsvägen 60
341 35 Ljungby

©Preconal System AB
©Preconal Fasad AB

V2403-1.0

Vi förbehåller oss rätten till konstruktionsförändringar och feltryck

