



**Preconal**  
hansen aluminium & glas



**FrontShield™ 56/66** entrédörrar

## Preconal har dörren – vi är dörrspecialisten!

### Entrédörrar som håller!

Preconal har med stor framgång styrt utvecklingen av entrédörrar. Vår erfarenhet tillsammans med ständiga förbättringar borgar för leveranser av stabila kvalitetsdörrar, som används flitigt. Det finns än idag många väl fungerande entrédörrar från Preconal som varit i daglig användning i årtionden.

Läs mer i broschyren, kontakta sedan Preconal – vi ger råd om bästa utformning av olika entrédörrar med eller utan sido-/överljus!

När du anlitar Preconal kan du vara säker på att få rätt produkt i rätt tid till rätt pris! Ring, faxa, maila eller gör ett besök hos oss!

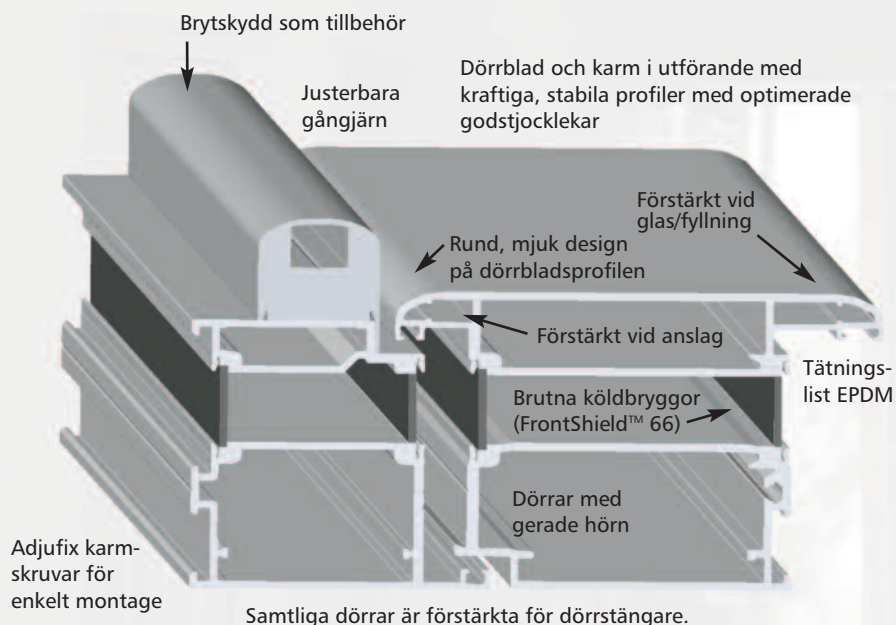

### FrontShield 66™

- Preconals egna originalprofiler
- Kraftigt modulprofilsystem
- Mjukt rundade dörrbladsprofiler
- Gerade hörn
- Karm, dörrblads- och sidoljusprofiler är självbärande
- Kan tillverkas med klämfri bakkant

### Ständiga förbättringar

Ständiga förbättringar omfattar hela verksamheten

- utveckling
- konstruktion
- marknadsföring
- tillverkning
- montering
- kringutrustning
- miljö

Preconal är idag ett företag i den välkända **Hansen**Group-koncernen, som är ett familjeföretag i tredje generationen.

**Hansen**Group har sitt ursprung i ett bolag som blev etablerat 1909 i Lem, Danmark. Idag sysselsätter koncernen mer än 850 anställda. **Hansen**Group är norra Europas ledande dörr-, fönster- och fasad-entreprenör med bolag i Norge, Danmark, Storbritannien, Sverige och Tyskland.

Samtliga ritningar i denna broschyr är illustrationer av vilka möjligheter som finns med våra olika system – vissa exempel är standard medan andra är i specialutförande.

## Tillbehör

- dörrtrycke
- cylinderbehör
- slagdörrsautomatik
- dörrstängare med glidarm, uppställningsarm eller stängningsfördröjning
- dörrbroms
- nödöppnare
- motorlås
- elslutbleck
- brytskydd
- borrhälskydd
- bakkantssäkringar
- droppbleck
- brevinkast

## Glas

Samtliga våra partier är som standard försedda med glas som uppfyller Boverkets byggreglers (BBR) krav.

Till glaspartierna passar såväl enkelt floatglas som dubbelförseglade isolerrutor. Som standard levereras dörrar med 2-glas isolerruta D4-15 energi (härdat).

Glaskonstruktionen kan även ges speciella skyddsfunktioner:

- förbättrat U-värde – låg-emissionsglas
- skydd mot solinstrålning – solskyddsglas
- skydd mot buller – med för objektet anpassad lösning
- säkerhet – härdat, laminerat eller larmat glas
- skydd mot insyn – t. ex. ornamenterat glas

## FrontShield™ 56/66 entrédörrar

### Hysesfastigheter

Skolor

Butiker

Kontor

Industrifastigheter

Bensinstationer

Sjukhus

FrontShield™ 56 är ett oisolerat system (utan bruten köldbrygga). FrontShield™ 66 är ett isolerat system (med bruten köldbrygga). Båda typerna kan användas för utåt- eller inåtgående dörrar med sido- och överljus samt fasta fönsterpartier.

Dörren kan tillverkas med klämfri bakkant. Systemet ger stort utrymme för valfrihet vad gäller fyllningar och färger. Den runda, mjuka dörrbladsprofilen med gerade hörn och hörnförband uppfyller de krav som ställs på ett modernt och stabilt dörrsystem.

Dörren ger ett inbjudande intryck oavsett användningsområde. Karm, dörrblads- och sidoljusprofiler är kraftiga och självbärande. Dörrbladen är stabila och vridstyva.

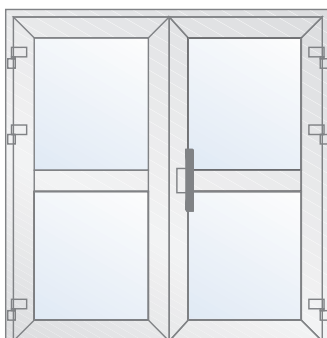
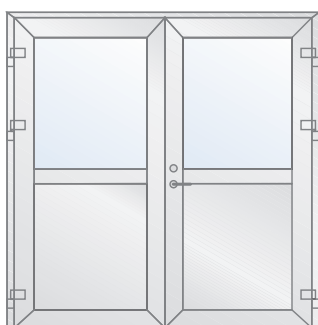
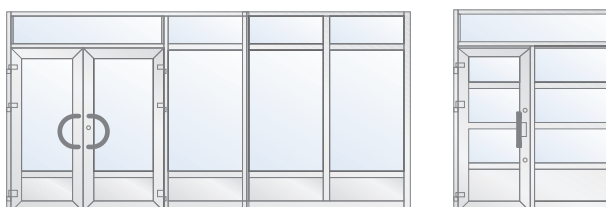
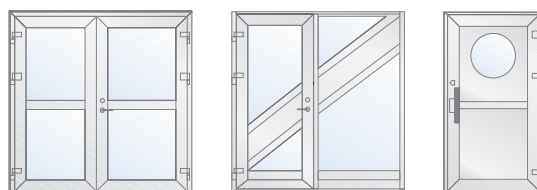
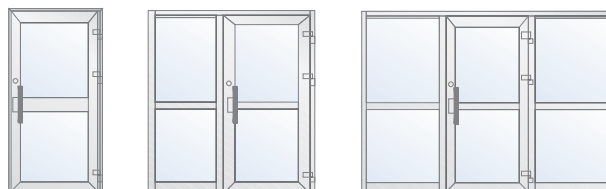

### Breddmått

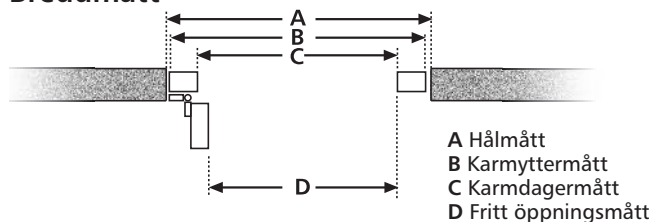

### Trösklar

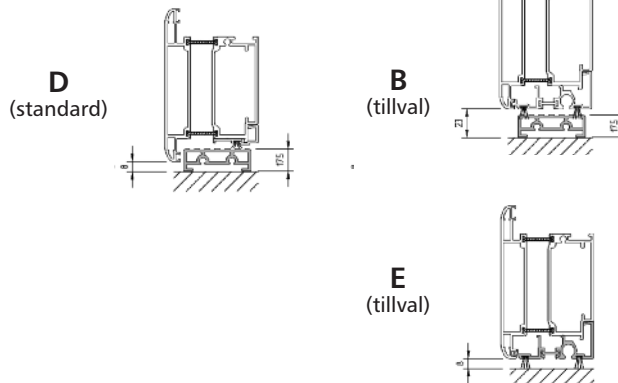

## Dörröppning

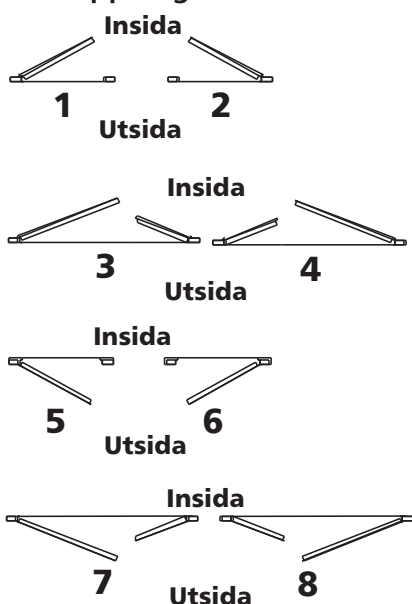

**Konstruktion:** FrontShield™ 56 tillverkas med Preconal profil-system utan bruten köldbrygga. FrontShield™ 66 tillverkas med Preconals profilsystem med bruten köldbrygga. Karm och dörrbladsprofiler är självbärande av extra kraftig konstruktion och har gerade hörn med kraftiga hörnförband för att uppnå maximal hållfasthet.

**Utförande:** Som standard levereras dörren komplett med karm, tröskel, gångjärn och låskista. I leveransen ingår skruv och plugg för montage i betong, trä- eller fulltegelvägg. Monteringssats för stål eller lättbetong kan beställas som tillbehör.

**Design:** Dörrbladsprofilerna har en mjukt rundad yttre kant, som ett elegant och modernt intryck.

**Förstärkningar:** Samtliga dörrar är förstärkta för dörrstängare.

**Ytbehandling:** Aluminiumpartierna levereras anodiserad i natur. Dörrarna kan även levereras i valfri RAL- eller NCS-kulör.

**Tätning:** Dörren är försedd med dubbla tätningslister av gummi i kvalitet EPDM. Tätningslisterna är monterade i dörrkarm respektive dörrblad och tätar effektivt.

**Lås:** Dörren är konstruerad för modullås. Andra typer av lås, utrymningslås, motorlås eller nödöppnare, elslutbleck m. m. kan monteras på beställning. För pardörrar finns alternativa spanjoletter. I standardutförande levereras dörren med en av FSAB godkänd låskista.

Mått FrontShield™ 56: A-mått 63,5 mm, B-mått 40 mm (37 mm vid inåtgående dörr) – se figur s. 6.

FrontShield™ 66: A-mått 73 mm, B-mått 51 mm – se figur s. 6. Pardörrar levereras som standard med dubbelverkande kantregel.

**Gångjärn:** Gångjärn av aluminium med rostfri stolpe. Justerbar i både höjd och sidled. Gångjärnen är praktiskt taget underhållsfria och behöver ej smörjas. Om dörren lackeras, levereras även gångjärnen lackerade.

**Glas:** Dörrbladet levereras med 2-glas isolerruta (härdad). Glaskonstruktionen kan även ges speciella skyddsfunktioner, exempelvis:

Förbättrat u-värde – lågemissionsglas.

Skydd mot solinstrålning – solskyddsglas.

Skydd mot buller – med för objektet anpassad lösning.

Säkerhet – härdad, laminerat eller larimat glas.

Skydd mot insyn – t. ex. ornamenterat glas.

**Spröjs:** Placeras enligt beställarens önskemål.

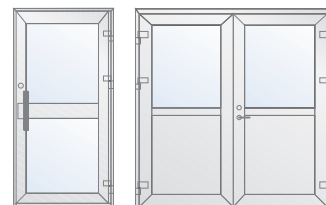

Modell	Front 56/66	
	enkeldörr	pardörr
<b>Isolerade profiler med bruten köldbrygga</b>	Standard	Standard
<b>Dörröppning</b>		
Enkeldörr Figur 1 Högerhängd	Ange	—
Enkeldörr Figur 2 Vänsterhängd	Ange	—
Pardörr Figur 3 Gångdörr höger	—	Ange
Pardörr Figur 4 Gångdörr vänster	—	Ange
Enkeldörr Figur 5 Vänsterhängd	Ange	—
Enkeldörr Figur 6 Högerhängd	Ange	—
Pardörr Figur 7 Gångdörr vänster	—	Ange
Pardörr Figur 8 Gångdörr höger	—	Ange
<b>Sidoljus</b>	Tillval	Tillval
<b>Överljus</b>	Tillval	Tillval
<b>Ytbehandling</b>		
Anodiserad natur	Ange	Ange
Lackerat	Tillval	Tillval
<b>Fyllning</b>		
Utvändigt: Slät aluminiumplåt 1,5 mm	Standard	Standard
Invändigt: Slät aluminiumplåt 1,5 mm		
Aluminiumspont	Tillval	Tillval
<b>Isolering:</b> Cellplast 40 mm (56), 50 mm (66)	Standard	Standard
<b>Spröjs</b>		
Profilbredd 89 mm	Standard	Standard
Profilbredd 150 mm	Tillval	Tillval
<b>Glas:</b>		
2-glas isolerruta (härdad)	Standard	Standard
Övriga glas	Tillval	Tillval
<b>Tillbehör</b>		
Modullås	Ingår	Ingår
Drag/tryckhandtag	Tillval	Tillval
Trycke	Tillval	Tillval
Kantregel dubbeldörr	—	Standard
Utrymningslås	Tillval	Tillval
Elslutbleck	Tillval	Tillval
Dörrstängare	Tillval	Tillval
Nödöppnare	Tillval	Tillval
Dörrbroms	Tillval	Tillval
Porthållare	Tillval	Tillval
Motorlås	Tillval	Tillval
Brevinkast	Tillval	Tillval
<b>Tätning</b>		
Gummilist EPDM	Standard	Standard
<b>Förstärkningar</b>		
Förstärkt för dörrstängare	Standard	Standard
Andra förstärkningar	Tillval	Tillval
<b>Trösklar</b>		
Tröskel D	Standard	Standard
Tröskel B	Tillval	Tillval
Tröskel E	Tillval	Tillval
<b>Karm</b>		
Rörprofilkarm utan fläns	Standard	Standard
Karm med klämfri bakkant	Tillval	Tillval
<b>Säkerhetstillbehör</b>		
Brytskydd	Tillval	Tillval
Borrskydd	Tillval	Tillval
Brytskydd/borrskydd	Tillval	Tillval
<b>Infästning</b>		
Adjufix	Ange	Ange
Svetsbult	Ange	Ange
<b>Monteringsanvisning</b>	Ingår	Ingår



## Fakta och information

### Kvalitet

För Preconal utgör kvalitetsarbetet ett ständigt engagemang i personal, utrustning och produktionskedjan.

Endast välkända leverantörer med högsta kvalitet anlitas och ytbehandlingar av aluminiumprofiler sker enbart hos godkända anodiserings- och lackeringsföretag.

### Övrig teknisk information

Måttskisser, profilsnitt och allmän teknisk information kontakta Preconal.

### Breddmått

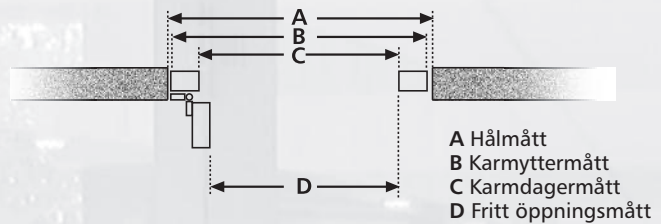

### Måttskiss

#### FrontShield™ 56 (isolerat)

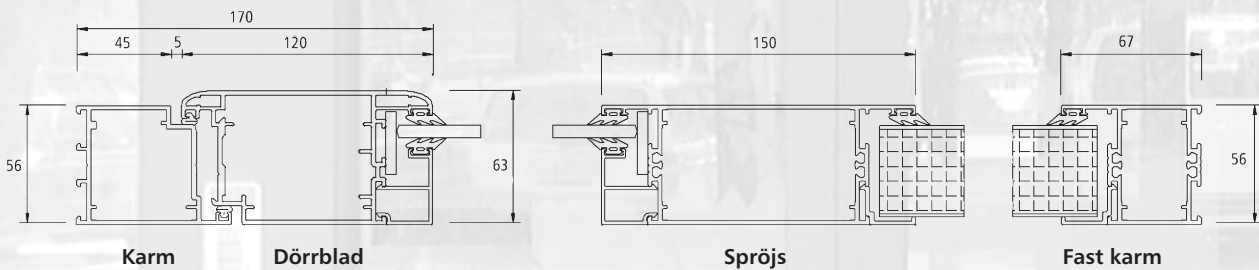

#### FrontShield™ 66 (isolerat)

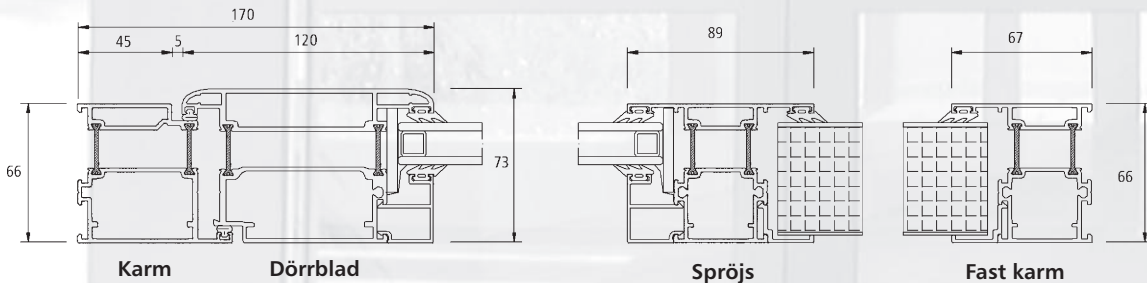

### Fritt öppningsmått

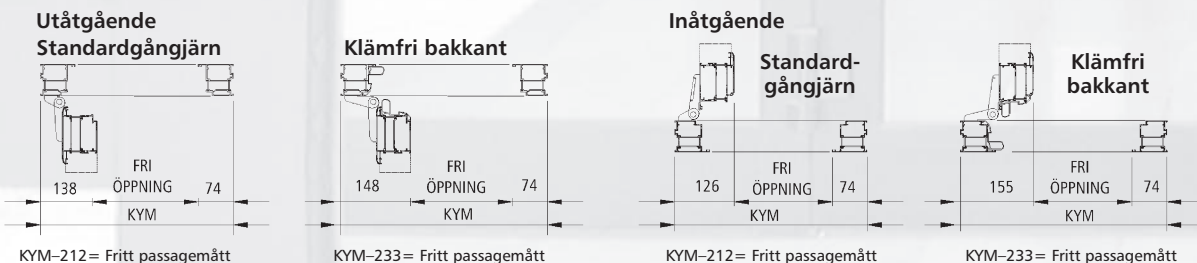



## Justerbara gångjärn

Gångjärnens hylsa har ett excentriskt placerat hål. Under PVC-hylsans krage finns en styrläpp som passar in i spår på den nedre gångjärnsdelen. Genom att vrida PVC hylsan får man gångjärnsstapeln att flytta sig mot, från eller sidledes till karmen. Om dörren levereras lackerad, är även gångjärnen lackerade i samma kulör.



## Lås, A- och B-mått

Se skiss till höger.

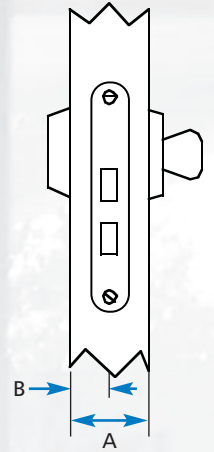

## Hålmått

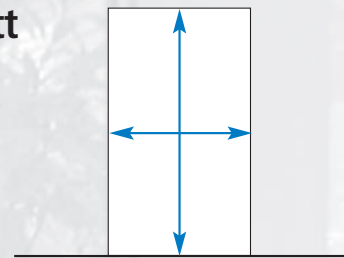

## Breddmått

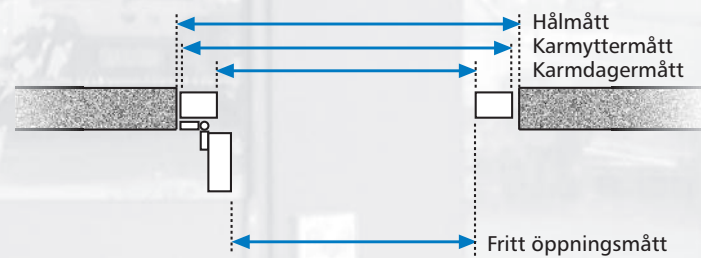

## Infästningar

**Adjufix (till vänster):** Justerbar ställskruv för enkelt montage. Levereras som standard till alla enkel- och pardörrar.

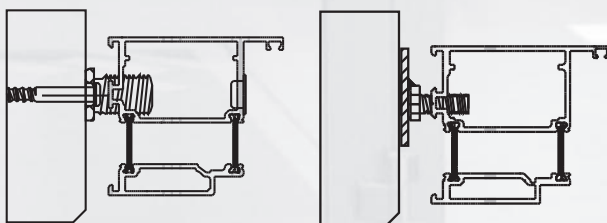

**Svetsbult (till höger):** Rostfri M8 bult med svetsplatta. Levereras som standard på sido- och överljus.

## Höjdmått

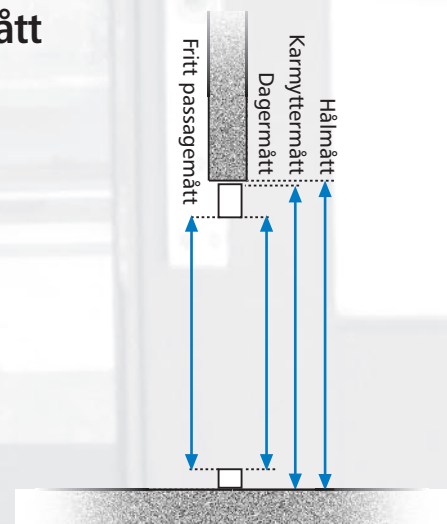



**PreconalHansen erbjuder:**

- Produktinformation
- Teknisk support
- Konstruktion
- Idé och layout
- Totallösningar
- Kundanpassade projekt
- Projektledning / montage

Preconal skall ständigt och aktivt verka för att uppfylla och överträffa myndigheters och kunders krav inom miljöområdet, med målsättningen att successivt minska vår miljöpåverkan.

Vi strävar efter att använda återvinningsbara material och verkar för att minimera vår miljöpåverkan genom att effektivt hushålla med energi och resurser, med så lite spill och restprodukter som möjligt.

## Visioner

PreconalHansens version är att

- vara företaget där kunder väljer att köpa
- vara företaget där människor vill göra karriär
- med lönsam tillväxt och tillsammans med våra kollegor uppfylla våra värderingar

### Preconal Falkenberg

Box 173  
SE 311 22 Falkenberg  
Tel: 0346-554 50  
Fax: 0346-198 10  
E-post: falkenberg@preconal.se  
internet: www.preconal.se

### Preconal Stockholm

Stockholms Aluminium & Glas  
Plogstigen 3  
SE 135 55 Tyresö  
Tel: 08-777 93 20  
Fax: 08-777 93 48  
E-post: info@stag.se  
internet: www.stag.se

### Preconal Karlstad

Bidevindsgatan 2  
SE 652 21 Karlstad  
Tel: 054-85 10 80  
Fax: 054-85 10 84  
E-post: karlstad@preconal.se  
Internet: www.preconal.se

### HansenGroup

Email: info@hansengroup.biz  
www.hansengroup.biz  
Tel, DK: +45 9675 1180  
Tel, UK: +44 161 653 3030

### Preconal Malmö

Företagsvägen 29 Hus 12  
SE 232 37 Arlöv  
Tel: 040-12 04 22  
Fax: 040-12 04 09  
E-post: malmo@preconal.se  
Internet: www.preconal.se

### Preconal Arboga

Box 232  
SE 732 24 Arboga  
Tel: 0589-150 30  
Fax: 0589-179 75  
E-post: arboga@preconal.se  
Internet: www.preconal.se